

# L-BOXX® & ProClick

## Gamme de produits



Travail mobile - Rapide. Efficace. Avec système intégré.

PLUS QU'UNE SIMPLE BOXX  
La mobilité avec système intégré



La L-BOXX est bien plus qu'un simple coffre - avec ses nombreuses possibilités de combinaison et d'extension, elle devient un système de transport et de rangement intelligent.

C'est pourquoi de nombreux fabricants renommés utilisent le système L-BOXX comme emballage intelligent pour leurs produits et offrent ainsi à leurs clients une réelle valeur ajoutée.

Dans ce contexte, les BOXX fonctionnent parfaitement ensemble, comme une équipe bien rodée. Quelle que soit la couleur et quel que soit le fabricant, les L-BOXX sont toutes compatibles entre elles !

Au lieu d'une collection disparate de coffres de transport et de boîtes de rangement les plus divers, on obtient chez le professionnel un système unique et entièrement compatible, pour une manipulation très simple et une mobilité maximale.



# L-BOXX®

Pour un travail mobile rapide et efficace  
LE SYSTÈME L-BOXX



LE PROBLÈME

LA SOLUTION

Le professionnel travaille avec une multitude de boîtes à outils, de caisses, de cartons et de seaux les plus divers. Il est difficile d'avoir une vue d'ensemble du stock de consommables, le transport est fatigant et un temps précieux est perdu chaque jour lors du chargement et du déchargement, ainsi que lors de la sécurisation du chargement.

L-BOXX et ProClick sont la solution : deux systèmes de mobilité compatibles entre eux garantissant un travail rapide et efficace.



# ProClick

LE SYSTÈME ProClick



- **Le système de clipsage innovant**  
permet d'assembler, de combiner et de séparer les éléments de manière intuitive et en quelques secondes, de les transporter intelligemment et de gagner du temps en les transportant ensemble.
- **Facile et flexible**  
Grâce à la vaste gamme d'accessoires bien conçus et à la structure modulaire, les deux systèmes de mobilité peuvent être étendus individuellement à volonté et de manière illimitée.

- **Tout en un coup d'œil**  
Ordre et clarté, dès l'atelier. Ainsi, on n'oublie rien de ce dont on aura besoin plus tard sur le chantier.
- **Tout sous la main**  
Grâce à l'intégration dans les systèmes d'aménagement du véhicule de nombreux fabricants renommés, les BOXX et le système ProClick sont rangés de manière rapide, sûre et ordonnée dans le véhicule.

## Systemes de mobilité

- Un mécanisme de clipsage robuste et des poignées de transport permettent de transporter des L-BOXX regroupées jusqu'à 40 kg
- Couvercle pouvant supporter jusqu'à 100 kg
- Capacité de chargement par L-BOXX jusqu'à 25 kg
- Protection contre les éclaboussures
- Poignées ergonomiques et coques latérales supplémentaires pour une manipulation flexible et confortable
- Facile de clipser et détacher les BOXX



Grâce à sa construction robuste, la L-BOXX® en plastique ABS résistante aux chocs et aux coups relève presque tous les défis et résiste même aux sollicitations extrêmes. Elle est ainsi parfaitement équipée pour une utilisation quotidienne sur les chantiers. Qu'il s'agisse de transporter du matériel lourd, des petites pièces, des machines ou des outils, avec la L-BOXX®, tout arrive facilement et

confortablement sur le lieu d'utilisation. La marque L-BOXX® est bien plus qu'une simple caisse à outils disponible en quatre tailles différentes. C'est la base d'une famille de produits avec système intégré.

Nous suivons également cette idée lors de la conception des accessoires standardisés qui permettent d'adapter les BOXX à vos besoins individuels.

## Robuste . Mobile : Efficace Des solutions de mobilité pour tous les domaines



Connexion et déconnexion rapides des BOXX par un simple clic

Transport confortable de plusieurs boîtes regroupées grâce à une connexion par encliquetage brevetée



ProClick change la façon dont les professionnels portent leurs outils, toujours tout à portée de main



Transport efficace et confortable vers le chantier et au retour



Entièrement compatible avec de nombreux fabricants d'aménagements de véhicule



L-BOXX® 102

L-BOXX® 136

L-BOXX® 238

L-BOXX® 374

# L-BOXX 102

avec couvercle transparent  
...et les accessoires correspondants

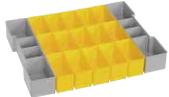
Produit	Description	PVC en € hors TVA	Unité de Palette	Numéro d'article
	<b>L-BOXX 102 couvercle transparent</b> Couleur : Noir / Anthracite Dimensions ext. : L445 x P358 x H118 Dimensions int. : L378 x P313 x H61 Poids : 2,5 kg Volume : capacité de 8,5 litres	59,90	85	6100000362
	<b>Inset-Box Set A3 LB 102</b> 2x casiers Inset-Box U3 30x casiers Inset-Box A3	18,10	140	6000010090
	<b>Inset-Box Set B3 LB 102</b> 2x casiers Inset-Box U3 15x casiers Inset-Box B3	18,10	140	6000010091
	<b>Inset-Box Set BC3 LB 102</b> 2x casiers Inset-Box U3 3x casiers Inset-Box B3, 6x C3	18,10	140	6000010092
	<b>Inset-Box Set CD3 LB 102</b> 2x casiers Inset-Box U3 3x casiers Inset-Box C3/D3 chacun	18,10	140	6000010093
	<b>Inset-Box Set D3 LB 102</b> 2x casiers Inset-Box U3 5x casiers Inset-Box D3	18,10	140	6000010094
	<b>Inset-Box Set F3 LB 102</b> 2x casiers Inset-Box U3 7x casiers Inset-Box F3, 1x B3	18,10	140	6000010095
	<b>Inset-Box Set G3 LB 102</b> 2x casiers Inset-Box U3 2x casiers Inset-Box A3/B3/G3 chacun	18,10	140	6000010096
	<b>Inset-Box Set H3 LB 102</b> 2x casiers Inset-Box U3/A3/C3/F3 chacun 1x casier Inset-Box D3, 3x casiers Inset-Box B3	18,10	140	6000010097
	<b>Inset-Box Set K3 LB 102</b> 2x casiers Inset-Box U3 2x casiers Inset-Box K3	18,10	140	6000010098
	<b>Inset-Box Set L-BOXX Mini LB 102</b> 2x casiers Inset-Box U3, 2x L-BOXX Mini Couvercle transparent	30,20	140	6000010099
	<b>Bac pour petites pièces 5 compartiments LB 102</b> pour la L-BOXX 102	4,50	160	6000002303

Produit	Description	PVC en € hors TVA	Unité de Palette	Numéro d'article
	<b>Bac pour petites pièces 8 compartiments LB 102</b> pour la L-BOXX 102	4,50	160	1000010125
	<b>Insert mousse prédécoupée LB 102</b> pour une adaptation individuelle pré-perforée	15,60	140	6000003672
	<b>Tapis antidérapant LB 102/136</b> évite les rayures sur le fond de la BOXX et préserve le contenu	4,90	500	1000010122
	<b>Cloisons de séparation 3F LB 102</b> Cadres et diviseurs en métal pour une division en 3 compartiments	21,60	360	1000010149
	<b>Cloisons de séparation 4F LB 102</b> Cadres et diviseurs en métal pour une division en 4 compartiments	23,70	440	1000010150
	<b>Kit de bandoulières LB *</b> Sangle de transport réglable en longueur	22,20	400	6000003684
	<b>Autocollants d'étiquetage</b> 10 feuilles (DIN A4) avec 18 étiquettes résistantes aux intempéries & 79 icônes.	32,00		6100000403











# W-BOXX 102

Produit	Description	PVC en € hors TVA	Unité de Palette	Numéro d'article
	<b>W-BOXX 102 couvercle transparent IBS</b> Couleur : Noir / Anthracite Dimensions ext. : L440 x P405 x H102 Dimensions int. : L386 x P311 x H77 Poids : 1,5 kg. Volume : Capacité de 9,6 litres Livraison avec set de casiers Inset-Box	54,50	100	6100000371

# L-BOXX 102

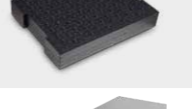
...et les accessoires correspondants

Produit	Description	PVC en € hors TVA	Unité de Palette	Numéro d'article
	<b>L-BOXX 102</b> Couleur : Noir / Anthracite Dimensions ext. : L445 x P358 x H118 Dimensions int. : l378 x P313 x H65 Poids : 2,1 kg Volume : capacité de 8,8 litres	51,20	85	6100000305
	<b>Inset de couvercle LB</b> pour une fermeture encastrée du couvercle des Inset-box et bacs pour petites pièces	6,20	240	6000003670
	<b>Inset-Box Set A3 LB 102</b> 2x casiers Inset-Box U3 30x casiers Inset-Box A3	18,10	140	6000010090
	<b>Inset-Box Set B3 LB 102</b> 2x casiers Inset-Box U3 15x casiers Inset-Box A3	18,10	140	6000010091
	<b>Inset-Box Set BC3 LB 102</b> 2x casiers Inset-Box U3 3x casiers Inset-Box B3, 6x C3	18,10	140	6000010092
	<b>Inset-Box Set CD3 LB 102</b> 2x casiers Inset-Box U3 15x casiers Inset-Box C3/D3 chacun	18,10	140	6000010093
	<b>Inset-Box Set D3 LB 102</b> 2x casiers Inset-Box U3 5x casiers Inset-Box D3	18,10	140	6000010094
	<b>Inset-Box Set LB 102</b> 2x casiers Inset-Box U3 7x casiers Inset-Box F3, 1x B3	18,10	140	6000010095
	<b>Inset-Box Set G3 LB 102</b> 2x casiers Inset-Box A3/B3/G3/U3 chacun	18,10	140	6000010096
	<b>Inset-Box Set H3 LB 102</b> 2x casiers Inset-Box U3/A3/C3/F3 chacun 1x casier Inset-Box D3, 3x casiers Inset-Box B3	18,10	140	6000010097
	<b>Inset-Box Set K3 LB 102</b> 2x casiers Inset-Box U3/K3 chacun	18,10	140	6000010098
	<b>Inset-Box Set L-BOXX Mini LB 102</b> 2x casiers Inset-Box U3, 2x L-BOXX Mini, couvercle transparent	30,20	140	6000010099

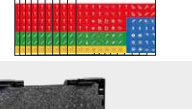
Produit	Description	PVC en € hors TVA	Unité de Palette	Numéro d'article
	<b>Bac pour petites pièces 5 compartiments LB 102</b> pour la L-BOXX 102	4,50	160	6000002303
	<b>Bac pour petites pièces 8 compartiments LB 102</b> pour la L-BOXX 102	4,50	160	1000010125
	<b>Bac pour petites pièces 12 compartiments LB 102</b> pour la L-BOXX 102	4,50	160	1000010126
	<b>Inset mousse prédécoupée LB 102</b> pour une adaptation individuelle pré-perforée	15,60	140	6000003672
	<b>Inset mousse pour buses de brûleurs LB 102</b> mousse résistante au mazout pour 149 buses de brûleur ø 22 mm	30,60	330	1000010144
	<b>Inset mousse découpable LB 102</b> 4 plaques EPP à picots de 15 mm d'épaisseur ; lames incluses	16,60	64	1000010146
	<b>Tapis antidérapant LB 102/136</b> évite les rayures sur le fond de la BOXX et préserve le contenu	4,90	500	1000010122
	<b>Cloisons de séparation 3F LB 102</b> Cadres et diviseurs en métal pour une division en 3 compartiments	21,60	360	1000010149
	<b>Cloisons de séparation 4F LB 102</b> Cadres et diviseurs en métal pour une division en 4 compartiments	23,70	440	1000010150
	<b>Kit de bandoulières LB *</b> Sangle de transport réglable en longueur	22,20	400	6000003684
	<b>Autocollants d'étiquetage</b> 10 feuilles (DIN A4) avec 18 étiquettes résistantes aux intempéries & 79 icônes	32,00		6100000403



# L-BOXX 136

...et les accessoires correspondants

Produit	Description	PVC en € hors TVA	Unité de Palette	Numéro d'article
	<b>L-BOXX 136</b> Couleur : Noir / Anthracite Dimensions ext. : 1445 x P358 x H152 Dimensions int. : L378 x P310 x H101 Poids : 2,2 kg Volume : capacité de 13,3 litres	54,40	65	6100000306
	<b>Insert de couvercle LB</b> pour une fermeture encastrée du couvercle des bacs pour petites pièces	6,20	240	6000003670
	<b>Carte porte-documents LB/XLB *</b> pour dossiers et documents jusqu'au format A4	23,10	200	6100000166
	<b>Carte porte-outils 1 LB/XLB *</b> avec passants élastiques et poches pour insérer des outils	14,70	200	6100000164
	<b>Carte porte-outils 2 LB/XLB *</b> avec passants élastiques et poches, peut être équipée d'outils sur 3 côtés	56,40	120	6100000165
	<b>Bac pour petites pièces 4 compartiments LB 136</b> pour la L-BOXX 136 et la LS-BOXX	7,70	160	1000010127
	<b>Bac pour petites pièces 6 compartiments LB 136</b> pour la L-BOXX 136 et la LS-BOXX	7,70	160	1000010128
	<b>Bac pour petites pièces 8 compartiments LB 136</b> pour la L-BOXX 136 et la LS-BOXX	7,70	160	1000010129
	<b>Insert mousse prédécoupée LB 136</b> pour une adaptation individuelle pré-perforée	17,10	80	6000003673
	<b>Insert mousse découpable LB 136</b> 6 plaques EPP à picots de 15 mm d'épaisseur; lames incluses	20,40	40	6000003674
	<b>Tapis antidérapant LB 102/136</b> évite les rayures sur le fond de la BOXX et préserve le contenu	4,90	500	1000010122
	<b>Cloisons de séparation 3F LB 136</b> Cadres et diviseurs en métal pour une division en 3 compartiments	22,50	384	1000010151

Produit	Description	PVC en € hors TVA	Unité de Palette	Numéro d'article
	<b>Cloisons de séparation 4F LB 136</b> Cadres et diviseurs en métal pour une division en 4 compartiments	25,10	352	1000010152
	<b>Kit de bandoulières LB *</b> Sangle de transport réglable en longueur	22,20	400	6000003684
	<b>Autocollants d'étiquetage</b> 10 feuilles (DIN A4) avec 18 étiquettes résistantes aux intempéries & 79 icônes	32,00		6100000403

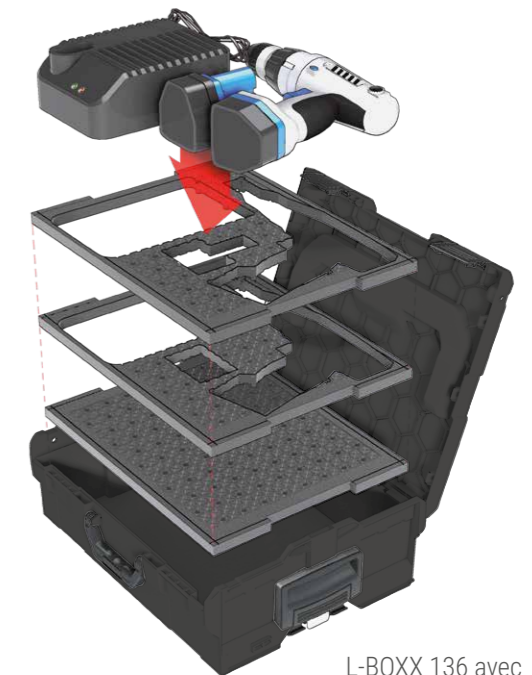

L-BOXX 136 avec kit d'inserts de coupe



L-BOXX 136 avec insert de couvercle et jeu de séparateurs 4F LB 136



L-BOXX 136 avec carte porte-outils 2



L-BOXX 136 avec insert de couvercle et bac pour petites pièces 8 compartiments

\* Matériel de montage inclus  
Valable à partir du 01.12.2022 (tous les prix sont des prix de vente conseillés)

\* Matériel de montage inclus  
Valable à partir du 01.12.2022 (tous les prix sont des prix de vente conseillés)

# L-BOXX 238

...et les accessoires correspondants

Produit	Description	PVC en € hors TVA	Unité de Palette	Numéro d'article
	<b>L-BOXX 238</b> Couleur : Noir / Anthracite Dimensions ext. : 1445 x P358 x H254 Dimensions int. : L378 x P303 x H203 Poids : 2,8 kg Volume : capacité de 25,5 litres	<b>60,70</b>	35	6100000307
	<b>Insert de couvercle LB</b> pour une fermeture encastrée du couvercle des Inset-box et bacs pour petites pièces	<b>6,20</b>	240	6000003670
	<b>Carton porte-documents LB/XLB *</b> pour dossiers et documents jusqu'au format A4	<b>23,10</b>	200	6100000166
	<b>Carte porte-outils 1 LB/XLB *</b> avec passants élastiques et poches pour insérer des outils	<b>14,70</b>	200	6100000164
	<b>Insert panier amovible LB 238/374 *</b> deuxième niveau pour L-BOXX 238 & 374 Couleur : Noir Dimensions ext. : L406 x P336 x H104 Dim. Int.: L376 x P305 x H98 Poids : 0,9 kg Volume : capacité de 11,3 litres	<b>22,20</b>	84	6100000292
	<b>Insert isotherme LB 238</b> pour le stockage et le transport de matériaux sensibles à la température, y compris les supports de serrage dans l'insert de couvercle pour les embouts de cartouches	<b>32,00</b>	12	1000010160
	<b>Tapis antidérapant LB 238</b> évite les rayures sur le fond de la BOXX et préserve le contenu	<b>4,90</b>	500	1000010123
	<b>Cloisons de séparation 4F IBS H3 LB 238</b> Insert de couvercle, insert et set de casiers Inset-Box H3 ainsi que des cadres et diviseurs en métal pour une division en 4 compartiments	<b>60,30</b>	60	1000010155
	<b>Autocollants d'étiquetage</b> 10 feuilles (DIN A4) avec 18 étiquettes résistantes aux intempéries & 79 icônes	<b>32,00</b>		6100000403

SPÉCIAL

SPÉCIAL

# L-BOXX 374

...et les accessoires correspondants

Produit	Description	PVC en € hors TVA	Unité de Palette	Numéro d'article
	<b>L-BOXX 374</b> Couleur : Noir / Anthracite Dimensions ext. : 1445 x P358 x H390 Dimensions int. : L378 x P294 x H339 Poids : 3,4 kg Volume : capacité de 41,5 litres	<b>65,20</b>	25	6100000308
	<b>Insert de couvercle LB</b> pour une fermeture encastrée du couvercle des Inset-box et bacs pour petites pièces	<b>6,20</b>	240	6000003670
	<b>Carton porte-documents LB/XLB *</b> pour dossiers et documents jusqu'au format A4	<b>23,10</b>	200	6100000166
	<b>Carte porte-outils 1 LB/XLB *</b> avec passants élastiques et poches pour insérer des outils	<b>14,70</b>	200	6100000164
	<b>Insert panier amovible LB 238/374 *</b> deuxième niveau pour L-BOXX 238 & 374 Couleur : Noir Dimensions ext. : L406 x P336 x H104 Dim. Int.: L376 x P305 x H98 Poids : 0,9 kg Volume : capacité de 11,3 litres	<b>22,20</b>	84	6100000292
	<b>Insert de cartouche de silicone LB 374</b> demi-insert pour LB 374, peut être combiné avec l'insert de cartouche de mousse	<b>15,60</b>	144	1000010141
	<b>Insert de cartouche de mousse LB 374</b> demi-insert pour LB 374, peut être combiné avec l'insert de cartouche de silicone	<b>15,60</b>	144	1000010142
	<b>Insert isotherme LB 374</b> pour le stockage et le transport de matériaux sensibles à la température, y compris les supports de serrage dans l'insert du couvercle pour les embouts de cartouches	<b>36,80</b>	8	1000010161
	<b>Tapis antidérapant LB 374</b> évite les rayures sur le fond de la BOXX et préserve le contenu	<b>4,90</b>	500	1000010124
	<b>Autocollants d'étiquetage</b> 10 feuilles (DIN A4) avec 18 étiquettes résistantes aux intempéries & 79 icônes	<b>32,00</b>		6100000403



SPÉCIAL



# XL-BOXX

...et les accessoires correspondants

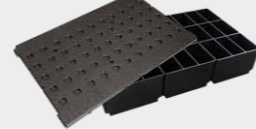
Produit	Description	PVC en € hors TVA	Unité de Palette	Numéro d'article
	<b>XL-BOXX</b> Couleur : Noir / Anthracite Dimensions ext. : L607 x P395 x H179 Dimensions int. : L570 x P347 x H133 Poids : 3,2 kg Volume : capacité de 30,1 litres	76,10	40	610000021
	<b>Insert de couvercle XLB</b> pour une fermeture encastrée du couvercle des Insetbox et bacs pour petites pièces	7,90	240	610000081
	<b>Insert de couvercle petit XLB</b> pour le compartiment compatible avec les inserts L-BOXX du kit de cloisons de séparation	6,20	320	610000080
	<b>Coussinets de couvercle XLB</b> Permet un chargement par emboîtement en combinaison avec les inserts de couvercle	4,30	500	6100000296
	<b>Carte porte-documents LB/XLB *</b> pour dossiers & documents jusqu'au format DIN A4 ; matériel de montage inclus	23,10	200	6100000166
	<b>Carte porte-outils 1 LB/XLB *</b> avec passants élastiques et poches pour insérer des outils	14,70	200	6100000164
	<b>Carte porte-outils 2 LB/XLB *</b> avec passants élastiques et poches, peut être équipé d'outils sur 3 côtés	56,40	120	6100000165
	<b>Bac pour petites pièces 5 compartiments XLB</b> pour la XL-BOXX	14,40	96	6100000148
	<b>Bac pour petites pièces 6 compartiments XLB</b> pour la XL-BOXX	14,40	96	6100000150
	<b>Bac pour petites pièces 8 compartiments XLB</b> pour la XL-BOXX	14,40	96	6100000151
	<b>Bac pour petites pièces 12 compartiments XLB</b> pour la XL-BOXX	14,40	96	6100000152
	<b>Bac pour petites pièces 16 compartiments XLB</b> pour la XL-BOXX	14,40	96	6100000153

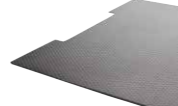
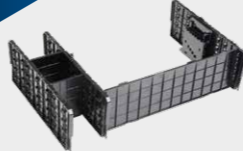
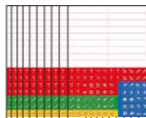
Produit	Description	PVC en € hors TVA	Unité de Palette	Numéro d'article
<b>SPÉCIAL</b> 	<b>Insert de batterie CAS XLB</b> Insert pour les chargeurs et les batteries du système CAS	14,40	56	6100000366
	<b>Set de casiers Inset-Box XM XLB</b> 1x insert de couvercle XLB 9x casiers Inset-Box XM XLB	34,90	42	6100000910
	<b>Insert mousse prédécoupées XLB</b> 3 couches, pré-perforées	28,80	72	6100000170
	<b>Insert mousse découpable XLB</b> composé de 5 panneaux légers	28,80	72	6100000189
	<b>Tapis antidérapant XLB</b> évite les rayures sur le fond de la BOXX et préserve le contenu	6,60	400	6100000168
<b>SPÉCIAL</b> 	<b>Cloisons de séparation XLB</b> Le kit de cloisons de séparation enfichables divise la XL-BOXX en jusqu'à cinq compartiments et garantit, entre autres, le logement sûr des inserts de thermoformage au format L-BOXX. Porte-embouts et porte-mèches inclus	25,50	128	6100000097
	<b>Autocollants d'étiquetage</b> 10 feuilles (DIN A4) avec 18 étiquettes résistantes aux intempéries & 79 icônes	32,00		6100000403



**GERMAN DESIGN AWARD WINNER 2020**

XL-BOXX avec kit de cloisons de séparation et insert de couvercle petit



XL-BOXX avec bac pour petites pièces 5 compartiments et insert de couvercle







\* Matériel de montage inclus  
Valable à partir du 01.12.2022 (tous les prix sont des prix de vente conseillés)

# LS-BOXX

...et les accessoires correspondants

Produit	Description	PVC en € hors TVA	Unité de Palette	Numéro d'article
	<b>LS-BOXX 306</b> Couleur : Noir / Anthracite Dimensions ext. : 1445 x P358 x H322 Dimensions int. : L388 x P309 x H97 Poids : 3,8 kg Volume : capacité de 13,5 l (sans compartiment)  <small>sans tiroirs ou i-BOXX Remarque: Le compartiment supérieur de la LS-BOXX 306 correspond à l'intérieur de la L-BOXX 136. Ainsi, les accessoires respectifs s'adaptent également aux deux types de BOXX.</small>	81,90	25	6100000326
	<b>i-BOXX 72 *</b> Dimensions int. : 1337 x P258 x H63 Volume : capacité de 5,6 litres	17,80	164	6100000336
	<b>LS-Tray 72 *</b> Dimensions int. : 1343 x P258 x H69 Volume : capacité de 6,6 litres	10,90	288	6100000337
	<b>Insert de couvercle LB</b> pour une fermeture encastrée du couvercle des Inset-box et bacs pour petites pièces	6,20	240	6000003670
	<b>Carte porte-documents LB/XLB **</b> pour dossiers & documents jusqu'au format DIN A4; matériel de montage inclus	23,10	200	6100000166
	<b>Carte porte-outils 1 LB/XLB **</b> avec passants élastiques et poches pour insérer des outils	14,70	200	6100000164
	<b>Carte porte-outils 2 LB/XLB **</b> avec passants élastiques et poches, peut être équipé d'outils sur 3 côtés	56,40	120	6100000165
	<b>Bac pour petites pièces 4 compartiments LB 136</b> pour la L-BOXX 136 et la LS-BOXX	7,70	160	1000010127
	<b>Bac pour petites pièces 6 compartiments LB 136</b> pour la L-BOXX 136 et la LS-BOXX	7,70	160	1000010128
	<b>Bac pour petites pièces 8 compartiments LB 136</b> pour la L-BOXX 136 et la LS-BOXX	7,70	160	1000010129
	<b>Insert mousse découpable LB 136</b> pour une adaptation individuelle pré-perforée	17,10	80	6000003673
	<b>Insert mousse découpable LB 136</b> 6 plaques EPP à picots de 15 mm d'épaisseur; lames incluses	20,40	40	6000003674

Produit	Description	PVC en € hors TVA	Unité de Palette	Numéro d'article
	<b>Tapis antidérapant LB 102/136</b> évite les rayures sur le fond de la BOXX et préserve le contenu	4,90	500	1000010122
	<b>Cloisons de séparation 3F LB 136</b> Cadres et diviseurs en métal pour une division en 3 compartiments	22,50	384	1000010151
	<b>Cloisons de séparation 4F LB 136</b> Cadres et diviseurs en métal pour une division en 4 compartiments	25,10	352	1000010152
	<b>Autocollants d'étiquetage</b> 10 feuilles (DIN A4) avec 18 étiquettes résistantes aux intempéries & 79 icônes	32,00		6100000403



LS-BOXX avec insert de couvercle, insert mousse découpable, LS-Tray et i-BOXX



LS-BOXX avec insert de couvercle, cloisons de séparation 3F LB 136, LS-Tray et i-BOXX





LS-BOXX avec carte porte-outils 1, set de casiers Inset-Box G3, LS-Tray et i-BOXX





# i-BOXX Rack















Blocs complets et composants individuels

Produit	Description	PVC en € hors TVA	Unité de Palette	Numéro d'article
	<b>i-BOXX Rack Bloc de 3 unités *</b> Couleur : Noir / Anthracite Dimensions ext. : L445 x P342 x H301 Poids : 4,3 kg  Rangement de type étagère pour trois i-BOXX ou LS-Tray. Entièrement compatible avec le système L-BOXX.	97,90	25	6100000338
	<b>i-BOXX Rack Bloc de 5 unités *</b> Couleur : Noir / Anthracite Dimensions ext. : L445 x P342 x H475 Poids : 6,5 kg.  Rangement de type étagère pour cinq i-BOXX ou LS-Tray. Entièrement compatible avec le système L-BOXX.	141,60	15	6100000339
	<b>i-BOXX Rack actif *</b> Couleur : Noir / Anthracite Dimensions ext. : L445 x P342 x H101 Poids : 1,1 kg  Rangement individuel de type étagère pour i-BOXX ou LS-Tray. Entièrement compatible avec le système L-BOXX.	26,30	90	6100000333

# i-BOXX 72

...et les accessoires correspondants

Produit	Description	PVC en € hors TVA	Unité de Palette	Numéro d'article
	<b>i-BOXX 72</b> Couleur : Noir / Transparent Dimensions ext. : B367 x T316 x H72 Dimensions int. : L337 x P258 x H63 Poids : 0,9 kg. Volume : capacité de 5,6 litres	17,80	164	6100000336
	<b>LS-Tray 72</b> Couleur : Noir Dimensions int. : L343 x P258 x H69 Poids : 0,6 kg Volume : capacité de 6,6 litres	10,90	288	6100000337
	<b>Inset-Box Set A3 iB 72</b> 1x Inset-Box I3 25x Inset-Box A3	13,60	100	6000010085



Produit	Description	PVC en € hors TVA	Unité de Palette	Numéro d'article
	<b>Inset-Box Set B3 iB 72</b> 1x Inset-Box I3 12x Inset-Box B3, 1x Inset-Box A3	13,60	100	6000010086
	<b>Inset-Box C3 iB 72</b> 1x Inset-Box I3 5x Inset-Box A3, 2x B3, 4x C	13,60	100	6000010087
	<b>Inset-Box H3 iB 72</b> 1x Inset-Box I3/D3/F3 chacun 2x Inset-Box B3/C3 chacun, 3x Inset-Box A3	13,60	100	6000010088
	<b>Set de casiers Inset-Box I3 iB 72</b> 3x Inset-Box I3 6x Inset-Box A3, 2x Inset-Box B3	13,60	100	6000010089
	<b>Bac pour petites pièces 4 compartiments iB 72</b> pour i-BOXX 72 et LS-Tray 72	3,70	228	1000010130
	<b>Bac pour petites pièces 7 compartiments iB 72</b> pour i-BOXX 72 et LS-Tray 72	3,70	228	1000010131
	<b>Bac pour petites pièces 8 compartiments iB 72</b> pour i-BOXX 72 et LS-Tray 72	3,70	228	1000010132
	<b>Bac pour petites pièces 9 compartiments iB 72</b> pour i-BOXX 72 et LS-Tray 72	3,70	228	1000010133
	<b>Bac pour petites pièces 12 compartiments iB 72</b> pour i-BOXX 72 et LS-Tray 72	3,70	228	1000010134
	<b>Bac pour petites pièces 14 compartiments iB 72</b> pour i-BOXX 72 et LS-Tray 72	3,70	228	1000010135
	<b>Bac pour petites pièces 16 compartiments iB 72</b> pour i-BOXX 72 et LS-Tray 72	3,70	228	1000010136
	<b>Bac pour petites pièces 18 compartiments iB 72</b> pour i-BOXX 72 et LS-Tray 72	3,70	228	1000010137
	<b>Bac pour petites pièces 20 compartiments iB 72</b> pour i-BOXX 72 et LS-Tray 72	3,70	228	1000010138
	<b>Support mural i-BOXX</b> support exposé, adapté à l'atelier et au véhicule	21,50	160	1000010148

\*sans LS-Tray ou i-BOXX !

Valable à partir du 01.12.2022 (tous les prix sont des prix de vente conseillés)

## LT-BOXX 170

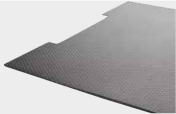
...et les accessoires correspondants

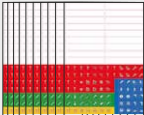
Produit	Description	PVC en € hors TVA	Unité de Palette	Numéro d'article
	<b>LT-BOXX 170</b> Couleur : Noir / Anthracite Dimensions ext. : L445 x P362 x H186 Dimensions int. : l378 x P310 x H163 Poids : 2,3 kg Volume : capacité de 20,1 litres	42,30	55	6100000329
	<b>Tapis antidérapant LB 102/136</b> convient à la L-BOXX 102/ 136 et la LT-BOXX 170	4,90	500	1000010122
	<b>Cloisons de séparation 3F LT 136/170</b> Cadres et diviseurs en métal pour une division en 3 compartiments	15,40	400	1000010153
	<b>Autocollants d'étiquetage</b> 10 feuilles (DIN A4) avec 18 étiquettes résistantes aux intempéries & 79 icônes	32,00		6100000403





## LT-BOXX 272

...et les accessoires correspondants

Produit	Description	PVC en € hors TVA	Unité de Palette	Numéro d'article
	<b>LT-BOXX 272</b> Couleur : Noir / Anthracite Dimensions ext. : l445 x P362 x H288 Dimensions int. : l378 x P303 x H265 Poids : 2,7 kg Volume : capacité de 32,2 litres	51,40	35	6100000330
	<b>Tapis antidérapant LB 238</b> convient à la L-BOXX 238 et la LT-BOXX 272	4,90	500	1000010123
<b>SPÉCIAL</b> 	<b>Cloisons de séparation 3F LT 272/408</b> Cadres et diviseurs en métal pour une division en 3 compartiments	22,50	176	1000010154
	<b>Autocollants d'étiquetage</b> 10 feuilles (DIN A4) avec 18 étiquettes résistantes aux intempéries & 79 icônes	32,00		6100000403

## L-BOXX Mini









divisible individuellement  
en jusqu'à 6 compartiments !



Produit	Description	PVC en € hors TVA	Unité de Palette	Numéro d'article
	<b>L-BOXX Mini couvercle opaque</b> Couleur : Noir / Anthracite Dimensions ext. : l221 x P138 x H44 Dimensions int. : L221 x P138 x H44 Poids : 0,3 kg Volume : 1,5 l en plastique de qualité alimentaire	10,80	480	6100000323
<b>SPÉCIAL</b> 	<b>L-BOXX Mini couvercle transparent</b> Couleur : Noir / Anthracite Dimensions ext. : L260 x P156 x H63 Dimensions int. : L221 x P138 x H44 Poids : 0,3 kg Volume : 1,5 l en plastique de qualité alimentaire	10,80	480	6100000324
	<b>Insert mousse prédécoupée LB Mini</b> pré-perforée	7,50	400	1000010147

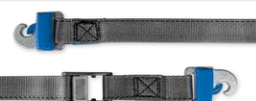
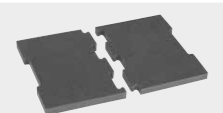

# TRAVAIL MOBILE

Des aides utiles pour un rapide et efficace

Produit	Description	PVC en € hors TVA	Unité de Palette	Numéro d'article
<b>SPÉCIAL</b> 	<b>Trolley L-BOXX *</b> Couleur : gris-blanc Dimensions ext. : L646 x P492 x H184 Poids : 3,8 kg Capacité de charge : 100 kg avec quatre roulettes pivotantes, dont deux avec frein intégré	<b>114,00</b>	24	6100000340
	<b>Sangle de fixation pour chariot</b> Sangle de fixation avec boucle de serrage pour sécurisation du chargement sur le chariot	<b>18,10</b>	330	1000010191
<b>SPÉCIAL</b> 	<b>Cassie en aluminium pliable</b> Dimensions ext. : L490 x P490 x H1090 Replié : L490 x P60 x H760 Poids : 6 kg Capacité de charge : 150 kg Diable pliable en aluminium ; sangle avec fermeture à enclenchement incluse	<b>147,10</b>	32	1000010121
	<b>Supports ProSafe LB *</b> à visser au plancher du véhicule pour climser les BOXX	<b>16,60</b>	50	1000010166
	<b>Sangle à boucle de serrage ProSafe LB</b> Longueur : 140 cm	<b>9,20</b>	200	1000010162
	<b>Coussin d'assise couvercle LB</b> divisible pour le transport dans la BOXX	<b>12,00</b>	176	1000010143
	<b>Plan de travail couvercle en une pièce LB</b> Épaisseur : 18 mm Poids : 1,5 kg	<b>34,00</b>	224	1000010158
	<b>Plan de travail couvercle en deux pièces LB</b> Épaisseur : 14 mm Poids : 1,5 kg	<b>31,60</b>	304	1000010159
	<b>Support mural i-BOXX</b> support exposé, adapté à l'atelier et au véhicule	<b>21,50</b>	160	1000010148
	<b>Kit de bandoulières LB *</b> sangle de transport réglable en longueur ; matériel de montage inclus  La L-BOXX 136 illustrée n'est pas comprise dans la livraison.	<b>22,20</b>	400	6000003684

Produit	Description	PVC en € hors TVA	Unité de Palette	Numéro d'article
	<b>Plan de travail mobile 500x700 LB *</b> Dimensions ext. : 1500 x P700 x H18  Le plan de travail en multiplex, léger et stable, s'enclenche solidement avec la tour de BOXX à placer en dessous. En combinaison avec le chariot, l'établi mobile peut être transporté sans effort jusqu'au chantier où il est rapidement prêt à l'emploi.	<b>88,10</b>	32	1000010163
	<b>Plan de travail mobile 1400x700 LB *</b> Dimensions ext. : 11400 x P700 x H18  Le plan de travail en multiplex, léger et stable, s'enclenche solidement avec les deux tours de BOXX à placer en dessous. En combinaison avec le chariot, l'établi mobile peut être transporté sans effort jusqu'au chantier où il est rapidement prêt à l'emploi.	<b>141,40</b>	20	1000010164
<b>SPÉCIAL</b> 	<b>ProClick Tool Bag M</b> Sac à outils ouvert Couleur : Noir Dimensions ext. : 48 x 24 x 33 cm Poids : 2,86 kg	<b>69,90</b>	24	6100000545

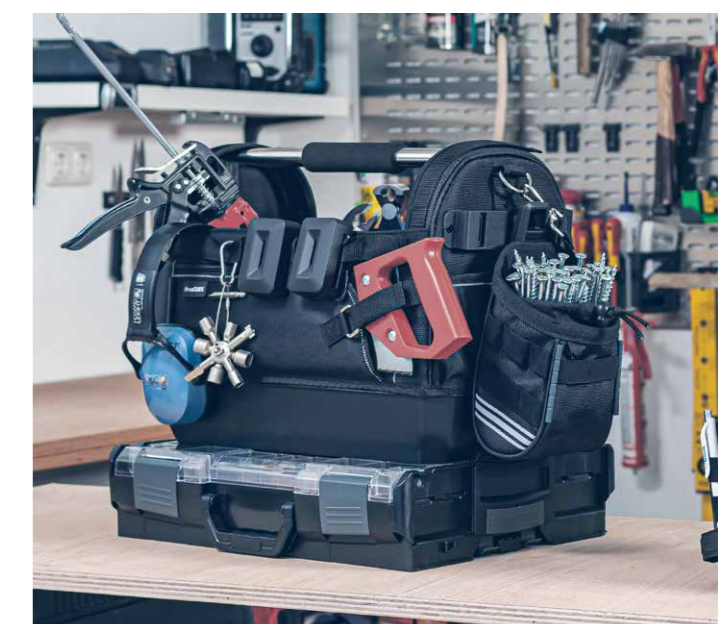



















Le Tool bag est l'élément de liaison des deux systèmes de mobilité L-BOXX et ProClick

\*Exemple d'utilisation, seuls les plans de travail sont compris dans la livraison. Valable à partir du 01.12.2022 (tous les prix sont des prix de vente conseillés)

## ProClick









...et les accessoires correspondants

Produit	Description	PVC en € hors TVA	Unité de Palette	Numéro d'article
<b>SPÉCIAL</b> 	<b>Tool Bag M</b> Sacoche à outils ouverte, avec poignée de transport avec rembourrage en mousse, nombreuses poches extérieures et intérieures, passants intérieurs et extérieurs, support pour niveau à bulle, UnitOrganizer, bandoulière réglable en longueur avec rembourrage et levier de couplage Dimensions ext. : 48 x 24 x 33 cm	<b>69,90</b>	24	6100000545
<b>A PARTIR DE 04/23</b> 	<b>Soft Bag S</b> Sacoche à outils fermée avec poignée de transport en caoutchouc et bandoulière Dimensions ext. : 34 x 33 x 17 cm	<b>À partir de 04/23</b>		
<b>NOUVEAU</b> 	<b>Soft Bag M</b> Sacoche à outils avec fermeture à glissière à double sens, nombreuses poches intérieures et extérieures, passants intérieurs et extérieurs Passants élastiques et dragonnes, sacoche intégrée pour ordinateur portable adaptée aux ordinateurs portables jusqu'à 17 pouces, bandoulière réglable en longueur et levier de couplage Dimensions ext. : 43 x 24 x 30 cm	<b>79,90</b>	48	6100000895
<b>BASIQUE</b> 	<b>Holder</b> Élément de liaison entre la ceinture et les ClickUnits. Compatible avec presque toutes les ceintures du commerce d'une largeur maximale de 5 cm	<b>4,90</b>	3780	6100000537
	<b>Tool Pouch M 14</b> Sacoche à outils pour ceinture avec dragonnes et passants Dimensions ext. : 27 x 14 x 12 cm	<b>19,90</b>	512	6100000543
	<b>Tool Pouch L 16</b> Sacoche à outils pour ceinture avec dragonnes et passants Dimensions ext. : 27 x 22 x 12 cm	<b>23,90</b>	256	6100000525
	<b>Tool Pouch L 36</b> Sacoche à outils pour ceinture avec divers passants, compartiments intérieurs et extérieurs séparés et béquille Dimensions ext. : 27 x 22 x 20 cm	<b>27,90</b>	160	6100000541
	<b>Tool Pouch L 39</b> Sacoche à outils pour ceinture avec divers passants et supports, compartiments intérieurs et extérieurs séparés et béquille Dimensions ext. : 27 x 26 x 20 cm	<b>29,90</b>	160	6100000542

Produit	Description	PVC en € hors TVA	Unité de Palette	Numéro d'article
<b>NOUVEAU</b> 	<b>Nail Pouch S</b> Sacoche à outils pour ceinture avec poche à cordon de serrage, dragonnes et passants Dimensions ext. : 19 x 14 x 12 cm	<b>15,90</b>	896	6100000893
	<b>Nail Pouch M</b> Sacoche à outils pour ceinture avec poche à cordon de serrage, dragonnes et passants Dimensions ext. : 27 x 14 x 12 cm	<b>19,90</b>	512	6100000544
<b>NOUVEAU</b> 	<b>Tool Board S6</b> Porte-outils pour ceinture avec passants en caoutchouc, dragonne pour mousqueton et passants pour stylos Dimensions ext. : 22 x 16 x 4 cm	<b>12,90</b>	2000	6100000890
<b>NOUVEAU</b> 	<b>Hammer Holder S</b> Porte-outils pour ceinture avec porte-marteau pivotant, dragonne pour mousqueton et passants pour stylos Dimensions ext. : 22 x 16 x 11 cm	<b>15,90</b>	1080	6100000892
<b>NOUVEAU</b> 	<b>Smart Pouch S</b> Sacoche à outils avec rabat de protection, passants pour stylos, dragonne pour mousqueton et découpe pour câble de connexion ou de chargement Dimensions ext. : 21 x 12 x 5 cm	<b>15,90</b>	1344	6100000891
	<b>Tool Belt</b> Ceinture porte-outils rembourrée Dimensions : S Longueur régl. : de 80 à 95 cm Dimensions : M Longueur régl. : de 90 à 115 cm Dimensions : L Longueur régl. : de 100 à 135 cm Dimensions : XL Longueur régl. : de 120 à 155 cm	<b>28,90</b>	300	6100000546
		<b>28,90</b>	300	6100000547
		<b>28,90</b>	300	6100000548
		<b>28,90</b>	300	6100000824
<b>NOUVEAU</b> 	<b>Suspenders</b> Harnais rembourrés, comprenant un mousqueton pour le raccordement optionnel à la ceinture porte-outils. Dimensions : S/M Longueur du rembourrage : harnais de 42 cm réglable de 90 à 125 cm Dimensions : L/XL Longueur du rembourrage : harnais de 52 cm réglable de 105 à 145 cm	<b>26,90</b>	672	6100000896
		<b>26,90</b>	672	6100000897

## ProClick

...et les accessoires correspondants

Produit	Description	PVC en € hors TVA	Unité de Palette	Numéro d'article
	<b>Set de UnitOrganizer</b> 2x UnitOrganizer 4x vis universelles	5,90	2880	6100000551
	<b>Set de Battery Adapter 1.0</b> 2x Battery Adapter convient au système sans fil AMPShare powered by Bosch Professional et à toutes les batteries CAS disponibles dans le commerce	5,90	2016	6100000540
	<b>Set de Battery Mount 1.0</b> 1x Battery Adapter 1 x Holder convient au système sans fil AMPShare powered by Bosch Professional et à toutes les batteries CAS disponibles dans le commerce	7,90	1000	6100000843
	<b>ClickTray M 74</b> Couleur : Noir Dimensions ext. : 44 x 23,3 x 8,8 cm Dimensions int. : 36,5 x 22,6 x 7,5 cm Poids : 0,6 kg.	19,90	133	6100000550
	<b>Inset-Box Set A3 CT M 74</b> 28x casiers Inset-Box A3 rouge	13,60	114	6100000632
	<b>Inset-Box Set AB3 CT M 74</b> 12x casiers Inset-Box A3 rouge 8x casiers Inset-Box B3 jaune	13,60	114	6100000634
	<b>Inset-Box Set B3 CT M 74</b> 14x casiers Inset-Box B3 jaune	13,60	114	6100000633
	<b>Inset-Box Set BC3 CT M 74</b> 6x casiers Inset-Box C3 bleu 2x casiers Inset-Box B3 jaune	13,60	114	6100000635
	<b>Inset-Box Set CD3 CT M 74</b> 4x casiers Inset-box C3 bleu 2x casiers Inset-Box D3 vert	13,60	114	6100000631
	<b>Inset-Box Set H3 CT M 74</b> 2x Inset-Box A3 rouge, 1x Inset-Box D3 vert 2x Inset-Box C3 bleu, 2x Inset-Box B3 jaune, 2x Inset-Box F3 orange	13,60	114	6100000630







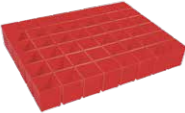

## H-BOXX

...et les accessoires correspondants

Produit	Description	PVC en € hors TVA	Unité de Palette	Numéro d'article
	<b>H-BOXX bloc de 3 unités</b> Couleur : Gris ardoise Dimensions ext. : L543 x P280 x H371 Poids : 5,8 kg Volume : 3x 12,1 litres de contenance Ensemble complet comprenant : 3x fonds, 1x couvercle	147,30	10	6000011139
	<b>Couvercle H-BOXX</b> Couleur : Gris ardoise Dimensions ext. : L543 x P280 x H30 Poids : 0,9 kg Encliquetable avec n'importe quel fond, poignée rabattable et caoutchoutée souple	27,00	150	6000011238
	<b>Fond H-BOXX</b> Couleur : Gris ardoise Dimensions ext. : L543 x P280 x H130 Dim. Int.: L480 x P240 x H106 Poids : 1,6 kg Volume : capacité de 12,1 litres	41,30	30	6000011237
	<b>Cadre H-BOXX</b> Couleur : Gris ardoise Dimensions ext. : L543 x P280 x H130 Dim. Int.: L480 x P240 x H106 Poids : 1,4 kg Volume : capacité de 12,1 litres	38,20	30	6100000450
	<b>Insert mousse H-BOXX</b> 3 plaques PE à découper soi-même et mousse ondulée PU en 2 parties	21,50	140	6000011624
	<b>Insert mousse prédécoupées H-BOXX</b> Mousse pré-perforée pour compartimentage individuel de la H-BOXX	17,20	108	6100000365
	<b>Kit de compartimentage individuel H-BOXX</b> 2 boîtes en carton de haute qualité pour compartimentage individuel de la H-BOXX	43,10	72	6100000369
	<b>Tapis antidérapant H-BOXX</b> évite les rayures sur le fond de la BOXX et protège les produits exposés	4,80	500	6000011625
	<b>Autocollants d'étiquetage H-BOXX</b> 14 étiquettes autocollantes sur une feuille DIN A4. Adaptées à l'impression laser	27,00	100	6000011140
	<b>Sangle automatique H-BOXX</b> Sangle automatique réglable en longueur pour la fixation du chargement dans le véhicule	17,30	50	6000011626
	<b>Caddie en aluminium pliable H-BOXX</b> Replié : L390 x P50 x H320 Poids / capacité de charge : 3,2 / 50 kg	105,80	56	6000011634











# CASIER AMOVIBLE

...et les accessoires correspondants

Produit	Description	PVC en € hors TVA	Unité de Palette	Numéro d'article
	<b>Inset-Boxes A3 rouge</b> unité d'emballage de même type, 48 pièces	28,50	140	6000001817
	<b>Inset-Boxes B3 jaune</b> unité d'emballage de même type, 24 pièces	25,50	140	6000001818
	<b>Inset-Boxes C3 bleu</b> unité d'emballage de même type, 12 pièces	23,20	140	6000001712
	<b>Inset-Boxes D3 vert</b> unité d'emballage de même type, 8 pièces	22,40	140	6000001713
	<b>Inset-Boxes F3 orange</b> unité d'emballage de même type, 12 pièces	34,30	140	6000012257
	<b>Inset-Boxes G3 vert foncé</b> unité d'emballage de même type, 4 pièces	23,20	140	6000001819
	<b>Inset-Boxes K3 gris</b> unité d'emballage de même type, 3 pièces, séparateurs inclus	33,90	140	6000012259
	<b>Inset-Boxes U3 gris</b> unité d'emballage de même type, 6 pièces, séparateurs inclus	33,90	140	6100000404
	<b>Inset-Boxes I3 gris</b> unité d'emballage de même type, 4 pièces, séparateurs inclus	23,20	140	6000012258



# CASIER AMOVIBLE Matrice

Inset-Box (dimensions extérieures en mm)	L-BOXX 102 W-BOXX 102	i-BOXX 72 Tiroir 72	ProClick ClickTray M
 <b>Inset-Box A3 rouge</b> 152 x P52 x H63			
 <b>Inset-Box B3 jaune</b> 1104 x P52 x H63			
 <b>Inset-Box C3 bleu</b> 1104 x P104 x H63			
 <b>Inset-Box D3 vert</b> 1156 x P104 x H63			
 <b>Inset-Box F3 orange</b> 1208 x P52 x H63			
 <b>Inset-Box G3 vert foncé</b> 1312 x P104 x H63			
 <b>Inset-Box I3 gris</b> (Inset-box + séparateurs) 1260 x P78 x H63			
 <b>Inset-Box U3 gris</b> (Inset-box + séparateurs) 1312 x P60/71 x H63			
 <b>Inset-Box K3 gris</b> (Inset-box + séparateurs) 1312 x P130 x H63			
 <b>L-BOXX Mini</b> 1260 x P156 x H63			



Les prix indiqués s'entendent  
hors TVA légale et frais de port.

Prix de vente conseillés.

Cette liste de produits annule et remplace  
toutes les listes précédentes

Catalogue valable à partir du 01.12.2022



## Votre partenaire spécialisé