

L-BOXX® & ProClick Sortimentskatalog



Mobiles Arbeiten – Schnell . Effizient . Mit System

MEHR ALS NUR EINE BOXX
Mobilität mit System



Die L-BOXX ist viel mehr als nur ein Koffer – mit ihren zahlreichen Kombinations- und Erweiterungsmöglichkeiten wird sie zu einem intelligenten Transport- und Aufbewahrungssystem.

Deshalb nutzen zahlreiche namhafte Hersteller am Markt das L-BOXX-System als intelligente Umverpackung für ihre Produkte und bieten so ihren Kunden echte Mehrwerte.

Dabei arbeiten die BOXXen wie ein eingespieltes Team perfekt zusammen. Denn egal in welcher Farbe und von welchem Hersteller, die L-BOXXen sind alle miteinander kompatibel!

Statt einer wilden Sammlung verschiedenster Koffer und Aufbewahrungsbehälter entsteht beim Profi ein einheitliches und voll kompatibles System – für einfachste Handhabung und maximale Mobilität.



L-BOXX®

Für schnelles und effizientes mobiles Arbeiten
DAS L-BOXX-SYSTEM

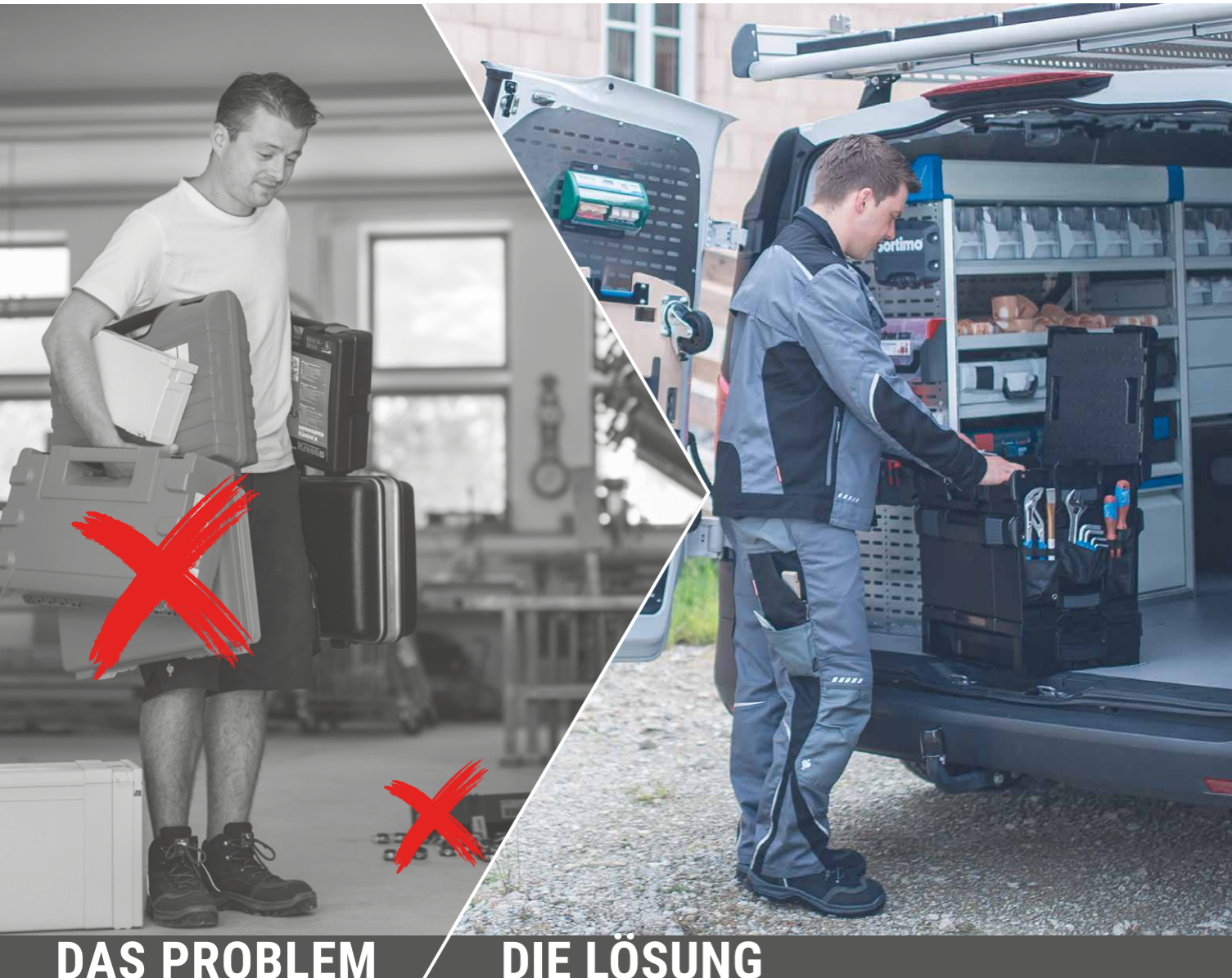

DAS PROBLEM

DIE LÖSUNG

Der Handwerksprofi arbeitet mit einer Vielzahl verschiedenster Maschinenkoffer, Kisten, Kartons und Eimern. Der Überblick über den Vorrat an Verbrauchsmaterialien fällt schwer, der Transport ist schweißtreibend und täglich geht beim Be- und Entladen, sowie bei der Ladungssicherung wertvolle Zeit verloren.

L-BOXX und ProClick sind die Lösung: Zwei Mobilitätssysteme, die untereinander kompatibel sind und schnelles sowie effizientes Arbeiten garantieren.



ProClick

DAS ProClick-SYSTEM



- **Das innovative Klicksystem**
erlaubt das intuitive und sekundenschnelle Verbinden, Kombinieren und Trennen sowie cleveren Transport und zeitsparendes Tragen im Verbund.
- **Einfach flexibel**
Durch das breite und durchdachte Zubehörprogramm und den modularen Aufbau, lassen sich die beiden Mobilitätssysteme beliebig, unbegrenzt und individuell erweitern.

- **Alles im Blick**
Ordnung und Übersicht, schon in der Werkstatt. So wird nichts vergessen, was man später auf der Baustelle benötigt.
- **Alles im Griff**
Durch die Integration in die Fahrzeugeinrichtungssysteme zahlreicher namhafter Hersteller sind die BOXXen und das ProClick-System schnell, sicher und ordentlich im Fahrzeug verstaut.

Mobilitätssysteme

- Robuster Verkllickmechanismus und Tragegriffe erlauben den Transport von L-BOXXen im Verbund bis zu 40 kg
- Deckel bis zu 100 kg belastbar
- Beladungskapazität pro L-BOXX von bis zu 25 kg
- Spritzwassergeschützt
- Ergonomisch geformte Griffe und zusätzlich seitliche Griffschalen für flexibles und komfortables Handling
- Unschlagbar einfaches Verkllicken und Trennen der BOXXen



Dank ihrer robusten Bauweise meistert die L-BOXX® aus schlag- und stoßfestem ABS-Kunststoff nahezu jede Herausforderung und hält auch extremen Belastungen stand. So ist sie für den täglichen Einsatz auf der Baustelle bestens gerüstet. Egal ob schweres Material, Kleinteile, Maschinen oder Werkzeuge zu transportieren sind, mit der L-BOXX® kommt alles einfach und bequem zum Einsatzort.

Die Marke L-BOXX® steht für mehr als nur eine Werkzeugkiste in vier verschiedenen Größen. Sie ist die Grundlage einer Produktfamilie mit Systemgedanke.

Diesen Gedanke verfolgen wir auch bei der Konzeption des standardisierten Zubehörs, mit dem die BOXXen individuell an Ihre Bedürfnisse angepasst werden können.

Robust . Mobil . Effizient Mobilitätslösungen für alle Bereiche



Komfortabler Transport im Verbund durch patentierte Klickverbindung

Schnelles Verbinden und Trennen der BOXXen durch spielend einfaches Verkllicken



ProClick verändert die Art und Weise wie Profis ihr Werkzeug tragen - immer alles griffbereit



Kraftsparender und effizienter Transport zur Baustelle und wieder zurück



Voll kompatibel mit zahlreichen Herstellern von Fahrzeugeinrichtungen



L-BOXX® 102

L-BOXX® 136







L-BOXX® 238

L-BOXX® 374

L-BOXX 102

mit transparentem Deckel
...und das passende Zubehör

Produkt	Beschreibung	UVP in € ohne MwSt.	Preisstaffel Stk.	Paletten- einheit	Artikel Nummer
	L-BOXX 102 Deckel transparent Farbe: Schwarz / Anthrazit Außenmaße: B445 x T358 x H118 Innenmaße: B378 x T313 x H61 Gewicht: 2,5 kg Volumen: 8,5 Liter Inhalt	59,90	PS 1: 1 PS 2: 10 PS 3: 20	85	6100000362
	Insetboxenset A3 LB 102 2x Insetbox U3 30x Insetbox A3	18,10	PS 1: 1 PS 2: 10 PS 3: 20	140	6000010090
	Insetboxenset B3 LB 102 2x Insetbox U3 15x Insetbox B3	18,10	PS 1: 1 PS 2: 10 PS 3: 20	140	6000010091
	Insetboxenset BC3 LB 102 2x Insetbox U3 3x Insetbox B3, 6x Insetbox C3	18,10	PS 1: 1 PS 2: 10 PS 3: 20	140	6000010092
	Insetboxenset CD3 LB 102 2x Insetbox U3 je 3x Insetbox C3/D3	18,10	PS 1: 1 PS 2: 10 PS 3: 20	140	6000010093
	Insetboxenset D3 LB 102 2x Insetbox U3 5x Insetbox D3	18,10	PS 1: 1 PS 2: 10 PS 3: 20	140	6000010094
	Insetboxenset F3 LB 102 2x Insetbox U3 7x Insetbox F3, 1x Insetbox B3	18,10	PS 1: 1 PS 2: 10 PS 3: 20	140	6000010095
	Insetboxenset G3 LB 102 2x Insetbox U3 je 2x Insetbox A3/B3/G3	18,10	PS 1: 1 PS 2: 10 PS 3: 20	140	6000010096
	Insetboxenset H3 LB 102 je 2x Insetbox U3/A3/C3/F3 1x Insetbox D3, 3x Insetbox B3	18,10	PS 1: 1 PS 2: 10 PS 3: 20	140	6000010097
	Insetboxenset K3 LB 102 2x Insetbox U3 2x Insetbox K3	18,10	PS 1: 1 PS 2: 10 PS 3: 20	140	6000010098
	Insetboxenset L-BOXX Mini LB 102 2x Insetbox U3, 2x L-BOXX Mini Deckel transparent	30,20	PS 1: 1 PS 2: 10 PS 3: 20	140	6000010099
	Kleinteileeinsatz 5 Mulden LB 102 für die L-BOXX 102	4,50	PS 1: 1 PS 2: 20 PS 3: 40	160	6000002303

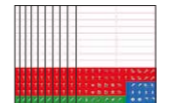
Produkt	Beschreibung	UVP in € ohne MwSt.	Preisstaffel Stk.	Paletten- einheit	Artikel Nummer
	Kleinteileeinsatz 8 Mulden LB 102 für die L-BOXX 102	4,50	PS 1: 1 PS 2: 20 PS 3: 40	160	1000010125
	Rasterschaum LB 102 zur individuellen Anpassung vorperforiert	15,60	PS 1: 1 PS 2: 10 PS 3: 20	140	6000003672
	Antirutschmatte LB 102/136 verhindert Kratzer am Boden der BOXX und schont den Inhalt	4,90	PS 1: 1 PS 2: 10 PS 3: 20	500	1000010122
	Trennblechset 3F LB 102 Steckrahmen und Trennbleche aus Metall für eine Unterteilung in 3 Fächer	21,60	PS 1: 1 PS 2: 3 PS 3: 5	360	1000010149
	Trennblechset 4F LB 102 Steckrahmen und Trennbleche aus Metall für eine Unterteilung in 4 Fächer	23,70	PS 1: 1 PS 2: 3 PS 3: 5	440	1000010150
	Schultertragegurtset LB * längenverstellbarer Tragegurt	22,20	PS 1: 1 PS 2: 5 PS 3: 10	400	6000003684
	Beschriftungsaufkleber 10 Bögen (DIN A4) mit 18 witterungs- beständigen Etiketten & 79 Icons.	32,00	PS 1: 1 PS 2: 2 PS 3: 3		6100000403



W-BOXX 102







Produkt	Beschreibung	UVP in € ohne MwSt.	Preisstaffel Stk.	Paletten- einheit	Artikel Nummer
	W-BOXX 102 Deckel transparent IBS Farbe: Schwarz / Anthrazit Außenmaße: B440 x T405 x H102 Innenmaße: B386 x T311 x H77 Gewicht: 1,5 kg Volumen: 9,6 Liter Inhalt Lieferung inklusive Insetboxenset	54,50	PS 1: 1 PS 2: 10 PS 3: 20	100	6100000371

* Inklusive Montagematerial

L-BOXX 102

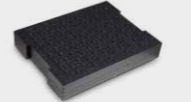
...und das passende Zubehör

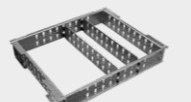
Produkt	Beschreibung	UVP in € ohne MwSt.	Preisstaffel Stk.	Paletten- einheit	Artikel Nummer
	L-BOXX 102 Farbe: Schwarz / Anthrazit Außenmaße: B445 x T358 x H118 Innenmaße: B378 x T313 x H65 Gewicht: 2,1 kg Volumen: 8,8 Liter Inhalt	51,20	PS 1: 1 PS 2: 10 PS 3: 20	85	6100000305
	Deckeleinlage LB für bündigen Deckelabschluss bei Insetboxen und Kleinteileeinsätzen	6,20	PS 1: 1 PS 2: 10 PS 3: 30	240	6000003670
	Insetboxenset A3 LB 102 2x Insetbox U3 30x Insetbox A3	18,10	PS 1: 1 PS 2: 10 PS 3: 20	140	6000010090
	Insetboxenset B3 LB 102 2x Insetbox U3 15x Insetbox B3	18,10	PS 1: 1 PS 2: 10 PS 3: 20	140	6000010091
	Insetboxenset BC3 LB 102 2x Insetbox U3 3x Insetbox B3, 6x Insetbox C3	18,10	PS 1: 1 PS 2: 10 PS 3: 20	140	6000010092
	Insetboxenset CD3 LB 102 2x Insetbox U3 je 3x Insetbox C3/D3	18,10	PS 1: 1 PS 2: 10 PS 3: 20	140	6000010093
	Insetboxenset D3 LB 102 2x Insetbox U3 5x Insetbox D3	18,10	PS 1: 1 PS 2: 10 PS 3: 20	140	6000010094
	Insetboxenset F3 LB 102 2x Insetbox U3 7x Insetbox F3, 1x Insetbox B3	18,10	PS 1: 1 PS 2: 10 PS 3: 20	140	6000010095
	Insetboxenset G3 LB 102 je 2x Insetbox A3/B3/G3/U3	18,10	PS 1: 1 PS 2: 10 PS 3: 20	140	6000010096
	Insetboxenset H3 LB 102 je 2x Insetbox U3/A3/C3/F3 1x Insetbox D3, 3x Insetbox B3	18,10	PS 1: 1 PS 2: 10 PS 3: 20	140	6000010097
	Insetboxenset K3 LB 102 je 2x Insetbox U3/K3	18,10	PS 1: 1 PS 2: 10 PS 3: 20	140	6000010098
	Insetboxenset L-BOXX Mini LB 102 2x Insetbox U3 2x L-BOXX Mini, Deckel transparent	30,20	PS 1: 1 PS 2: 10 PS 3: 20	140	6000010099

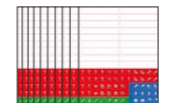
Produkt	Beschreibung	UVP in € ohne MwSt.	Preisstaffel Stk.	Paletten- einheit	Artikel Nummer
	Kleinteileeinsatz 5 Mulden LB 102 für die L-BOXX 102	4,50	PS 1: 1 PS 2: 20 PS 3: 40	160	6000002303
	Kleinteileeinsatz 8 Mulden LB 102 für die L-BOXX 102	4,50	PS 1: 1 PS 2: 20 PS 3: 40	160	1000010125
	Kleinteileeinsatz 12 Mulden LB 102 für die L-BOXX 102	4,50	PS 1: 1 PS 2: 20 PS 3: 40	160	1000010126
	Rasterschaum LB 102 zur individuellen Anpassung vorperforiert	15,60	PS 1: 1 PS 2: 10 PS 3: 20	140	6000003672
	Schaumeinsatz Brennerdüsen LB 102 heizölresistenter Schaumstoff für 149 Brennerdüsen ø 22 mm	30,60	PS 1: 1 PS 2: 12 PS 3: 48	330	1000010144
	Schnitteinlagenset LB 102 4 genoppte EPP-Platten mit 15 mm Stärke; inklusive Cutter	16,60	PS 1: 1 PS 2: 10 PS 3: 20	64	1000010146
	Antirutschmatte LB 102/136 verhindert Kratzer am Boden der BOXX und schont den Inhalt	4,90	PS 1: 1 PS 2: 10 PS 3: 20	500	1000010122
	Trennblechset 3F LB 102 Steckrahmen und Trennbleche aus Metall für eine Unterteilung in 3 Fächer	21,60	PS 1: 1 PS 2: 3 PS 3: 5	360	1000010149
	Trennblechset 4F LB 102 Steckrahmen und Trennbleche aus Metall für eine Unterteilung in 4 Fächer	23,70	PS 1: 1 PS 2: 3 PS 3: 5	440	1000010150
	Schultertragegurtset LB * längenverstellbarer Tragegurt	22,20	PS 1: 1 PS 2: 5 PS 3: 10	400	6000003684
	Beschriftungsaufkleber 10 Bögen (DIN A4) mit 18 witterungs- beständigen Etiketten & 79 Icons	32,00	PS 1: 1 PS 2: 2 PS 3: 3		6100000403



L-BOXX 102 mit Deckeleinlage und Insetboxenset H3

L-BOXX 102 mit Deckeleinlage und Kleinteileeinsatz 8 Mulden

L-BOXX 102 mit Deckeleinlage und Rasterschaum

L-BOXX 102 mit Deckeleinlage und Insetboxenset L-BOXX Mini

* Inklusive Montagematerial

L-BOXX 136

...und das passende Zubehör

Produkt	Beschreibung	UVP in € ohne MwSt.	Preisstaffel Stk.	Paletten- einheit	Artikel Nummer
	L-BOXX 136 Farbe: Schwarz / Anthrazit Außenmaße: B445 x T358 x H152 Innenmaße: B378 x T310 x H101 Gewicht: 2,2 kg Volumen: 13,3 Liter Inhalt	54,40	PS 1: 1 PS 2: 10 PS 3: 20	65	6100000306
	Deckeinlage LB für bündigen Deckelabschluss bei Kleinteileeinsätzen	6,20	PS 1: 1 PS 2: 10 PS 3: 30	240	6000003670
	Dokumentenkarte LB/XLB * für Unterlagen & Dokumente bis Größe DIN A4	23,10	PS 1: 1 PS 2: 10 PS 3: 25	200	6100000166
	Werkzeugkarte 1 LB/XLB * mit Gummischlaufen und Taschen zum Einstecken von Werkzeug	14,70	PS 1: 1 PS 2: 5 PS 3: 10	200	6100000164
	Werkzeugkarte 2 LB/XLB * mit Gummischlaufen und Taschen, 3-seitig mit Werkzeug bestückbar	56,40	PS 1: 1 PS 2: 5 PS 3: 15	120	6100000165
	Kleinteileeinsatz 4 Mulden LB 136 für die L-BOXX 136 und die LS-BOXX	7,70	PS 1: 1 PS 2: 20 PS 3: 40	160	1000010127
	Kleinteileeinsatz 6 Mulden LB 136 für die L-BOXX 136 und die LS-BOXX	7,70	PS 1: 1 PS 2: 20 PS 3: 40	160	1000010128
	Kleinteileeinsatz 8 Mulden LB 136 für die L-BOXX 136 und die LS-BOXX	7,70	PS 1: 1 PS 2: 20 PS 3: 40	160	1000010129
	Rasterschaum LB 136 zur individuellen Anpassung vorperforiert	17,10	PS 1: 1 PS 2: 10 PS 3: 20	80	6000003673
	Schnitteinlagenset LB 136 6 genoppte EPP-Platten mit 15 mm Stärke; inklusive Messer	20,40	PS 1: 1 PS 2: 10 PS 3: 20	40	6000003674
	Antirutschmatte LB 102/136 verhindert Kratzer am Boden der BOXX und schont den Inhalt	4,90	PS 1: 1 PS 2: 10 PS 3: 20	500	1000010122
	Trennblechset 3F LB 136 Steckrahmen und Trennbleche aus Metall für eine Unterteilung in 3 Fächer	22,50	PS 1: 1 PS 2: 3 PS 3: 5	384	1000010151

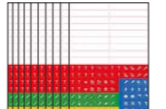
Produkt	Beschreibung	UVP in € ohne MwSt.	Preisstaffel Stk.	Paletten- einheit	Artikel Nummer
	Trennblechset 4F LB 136 Steckrahmen und Trennbleche aus Metall für eine Unterteilung in 4 Fächer	25,10	PS 1: 1 PS 2: 3 PS 3: 5	352	1000010152
	Schultertragegurtset LB * längenverstellbarer Tragegurt	22,20	PS 1: 1 PS 2: 5 PS 3: 10	400	6000003684
	Beschriftungsaufkleber 10 Bögen (DIN A4) mit 18 witterungsbeständigen Etiketten & 79 Icons	32,00	PS 1: 1 PS 2: 2 PS 3: 3		6100000403

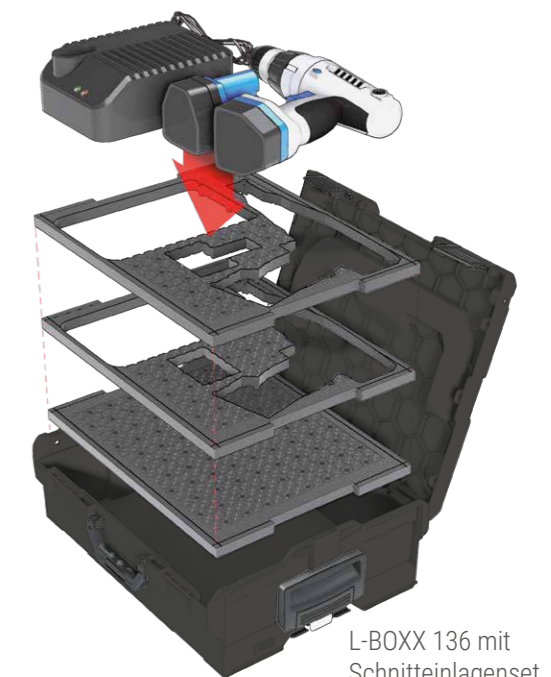

L-BOXX 136 mit Schnitteinlagenset



L-BOXX 136 mit Deckeinlage und Trennblechset 4F LB 136

L-BOXX 136 mit Werkzeugkarte 2

L-BOXX 136 mit Deckeinlage und Kleinteileeinsatz 8 Mulden

* Inklusive Montagematerial
Gültig ab 01.12.2022 - bei allen Preisen handelt es sich um eine unverbindliche Preisempfehlung

* Inklusive Montagematerial
Gültig ab 01.12.2022 - bei allen Preisen handelt es sich um eine unverbindliche Preisempfehlung

L-BOXX 238

...und das passende Zubehör

Produkt	Beschreibung	UVP in € ohne MwSt.	Preisstaffel Stk.	Paletten- einheit	Artikel Nummer
	L-BOXX 238 Farbe: Schwarz / Anthrazit Außenmaße: B445 x T358 x H254 Innenmaße: B378 x T303 x H203 Gewicht: 2,8 kg Volumen: 25,5 Liter Inhalt	60,70	PS 1: 1 PS 2: 10 PS 3: 35	35	6100000307
	Deckeleinlage LB für bündigen Deckelabschluss bei Insetboxen und Kleinteileeinsätzen	6,20	PS 1: 1 PS 2: 10 PS 3: 30	240	6000003670
	Dokumentenkarte LB/XLB * für Unterlagen & Dokumente bis Größe DIN A4	23,10	PS 1: 1 PS 2: 10 PS 3: 25	200	6100000166
	Werkzeugkarte 1 LB/XLB * mit Gummischlaufen und Taschen zum Einstecken von Werkzeug	14,70	PS 1: 1 PS 2: 10 PS 3: 25	200	6100000164
	Einhängeeinsatz LB 238/374 * zweite Ebene für L-BOXX 238 & 374 Farbe: Schwarz Außenmaße: B406 x T336 x H104 Innenmaße: B376 x T305 x H98 Gewicht: 0,9 kg Volumen: 11,3 Liter Inhalt	22,20	PS 1: 1 PS 2: 10 PS 3: 20	84	6100000292
	Thermoeinsatz LB 238 für die Lagerung und den Transport temperaturempfindlicher Materialien, inkl. Klemmhalterungen in der Deckeleinlage für Kartuschenspitzen	32,00	PS 1: 1 PS 2: 6 PS 3: 12	12	1000010160
	Antirutschmatte LB 238 verhindert Kratzer am Boden der BOXX und schont den Inhalt	4,90	PS 1: 1 PS 2: 10 PS 3: 20	500	1000010123
	Trennblechset 4F IBS H3 LB 238 Deckeleinlage, Insetboxeneinsatz und Insetboxenset H3 sowie Steckrahmen und Trennbleche aus Metall für eine Unterteilung in 4 Fächer	60,30	PS 1: 1 PS 2: 3 PS 3: 5	60	1000010155
	Beschriftungsaufkleber 10 Bögen (DIN A4) mit 18 witterungsbeständigen Etiketten & 79 Icons	32,00	PS 1: 1 PS 2: 2 PS 3: 3		6100000403

HIGHLIGHT

HIGHLIGHT

* Inklusive Montagematerial
Gültig ab 01.12.2022 - bei allen Preisen handelt es sich um eine unverbindliche Preisempfehlung

L-BOXX 374

...und das passende Zubehör

Produkt	Beschreibung	UVP in € ohne MwSt.	Preisstaffel Stk.	Paletten- einheit	Artikel Nummer
	L-BOXX 374 Farbe: Schwarz / Anthrazit Außenmaße: B445 x T358 x H390 Innenmaße: B378 x T294 x H339 Gewicht: 3,4 kg Volumen: 41,5 Liter Inhalt	65,20	PS 1: 1 PS 2: 10 PS 3: 25	25	6100000308
	Deckeleinlage LB für bündigen Deckelabschluss bei Insetboxen und Kleinteileeinsätzen	6,20	PS 1: 1 PS 2: 10 PS 3: 30	240	6000003670
	Dokumentenkarte LB/XLB * für Unterlagen & Dokumente bis Größe DIN A4	23,10	PS 1: 1 PS 2: 10 PS 3: 25	200	6100000166
	Werkzeugkarte 1 LB/XLB * mit Gummischlaufen und Taschen zum Einstecken von Werkzeug	14,70	PS 1: 1 PS 2: 10 PS 3: 25	200	6100000164
	Einhängeeinsatz LB 238/374 * zweite Ebene für L-BOXX 238 & 374 Farbe: Schwarz Außenmaße: B406 x T336 x H104 Innenmaße: B376 x T305 x H98 Gewicht: 0,9 kg Volumen: 11,3 Liter Inhalt	22,20	PS 1: 1 PS 2: 10 PS 3: 20	84	6100000292
	Silikon-Kartuscheneinsatz LB 374 halbe Einlage für LB 374, kombinierbar mit dem Schaum-Kartuscheneinsatz	15,60	PS 1: 1 PS 2: 10 PS 3: 18	144	1000010141
	Schaum-Kartuscheneinsatz LB 374 halbe Einlage für LB 374, kombinierbar mit dem Silikon-Kartuscheneinsatz	15,60	PS 1: 1 PS 2: 10 PS 3: 18	144	1000010142
	Thermoeinsatz LB 374 für die Lagerung und den Transport temperaturempfindlicher Materialien, inkl. Klemmhalterungen in der Deckeleinlage für Kartuschenspitzen	36,80	PS 1: 1 PS 2: 4 PS 3: 8	8	1000010161
	Antirutschmatte LB 374 verhindert Kratzer am Boden der BOXX und schont den Inhalt	4,90	PS 1: 1 PS 2: 10 PS 3: 20	500	1000010124
	Beschriftungsaufkleber 10 Bögen (DIN A4) mit 18 witterungsbeständigen Etiketten & 79 Icons	32,00	PS 1: 1 PS 2: 2 PS 3: 3		6100000403

HIGHLIGHT

* Inklusive Montagematerial
Gültig ab 01.12.2022 - bei allen Preisen handelt es sich um eine unverbindliche Preisempfehlung

XL-BOXX

...und das passende Zubehör

Produkt	Beschreibung	UVP in € ohne MwSt.	Preisstaffel Stk.	Paletten- einheit	Artikel Nummer
	XL-BOXX Farbe: Schwarz / Anthrazit Außenmaße: B607 x T395 x H179 Innenmaße: B570 x T347 x H133 Gewicht: 3,2 kg Volumen: 30,1 Liter Inhalt	76,10	PS 1: 1 PS 2: 10 PS 3: 20	40	610000021
	Deckeleinlage XLB für bündigen Deckelabschluss bei Insetboxen und Kleinteileeinsätzen	7,90	PS 1: 1 PS 2: 5 PS 3: 10	240	610000081
	Deckeleinlage klein XLB für das zu L-BOXX Einlagen kompatible Fach des Trennwandsets	6,20	PS 1: 1 PS 2: 5 PS 3: 10	320	610000080
	Deckelpads XLB Ermöglicht in Verbindung mit den Deckeleinlagen formschlüssiges Beladen	4,30	PS 1: 1x5 PS 2: 10x5 PS 3: 20x5	500	6100000296
	Dokumentenkarte LB/XLB * für Unterlagen & Dokumente bis Größe DIN A4; inkl. Montagmaterial	23,10	PS 1: 1 PS 2: 10 PS 3: 25	200	610000166
	Werkzeugkarte 1 LB/XLB * mit Gummischlaufen und Taschen zum Einstecken von Werkzeug	14,70	PS 1: 1 PS 2: 10 PS 3: 25	200	610000164
	Werkzeugkarte 2 LB/XLB * mit Gummischlaufen und Taschen, 3-seitig mit Werkzeug bestückbar	56,40	PS 1: 1 PS 2: 5 PS 3: 15	120	610000165
	Kleinteileeinsatz 5 Mulden XLB für die XL-BOXX	14,40	PS 1: 1 PS 2: 10 PS 3: 20	96	610000148
	Kleinteileeinsatz 6 Mulden XLB für die XL-BOXX	14,40	PS 1: 1 PS 2: 10 PS 3: 20	96	610000150
	Kleinteileeinsatz 8 Mulden XLB für die XL-BOXX	14,40	PS 1: 1 PS 2: 10 PS 3: 20	96	610000151
	Kleinteileeinsatz 12 Mulden XLB für die XL-BOXX	14,40	PS 1: 1 PS 2: 10 PS 3: 20	96	610000152
	Kleinteileeinsatz 16 Mulden XLB für die XL-BOXX	14,40	PS 1: 1 PS 2: 10 PS 3: 20	96	610000153

Produkt	Beschreibung	UVP in € ohne MwSt.	Preisstaffel Stk.	Paletten- einheit	Artikel Nummer
HIGHLIGHT 	CAS Akkueinsatz XLB Einlage für Ladegeräte und Akkus des CAS Systems	14,40	PS 1: 1 PS 2: 5 PS 3: 10	56	6100000366
	Insetboxenset XM XLB 1x Deckeleinlage XLB 9x Insetbox XM XLB	34,90	PS 1: 1 PS 2: 10 PS 3: 21	42	610000910
	Rasterschaumset XLB 3-lagig, vorperforiert	28,80	PS 1: 1 PS 2: 5 PS 3: 10	72	6100000170
	Schnittschaumset XLB bestehend aus 5 LDF-Platten	28,80	PS 1: 1 PS 2: 5 PS 3: 10	72	6100000189
	Antirutschmatte XLB verhindert Kratzer am Boden der BOXX und schützt den Inhalt	6,60	PS 1: 1 PS 2: 10 PS 3: 20	400	6100000168
HIGHLIGHT 	Trennwandset XLB Das Steck-Trennwandset unterteilt die XL-BOXX in bis zu fünf Fächer und garantiert unter anderem die sichere Aufnahme von Thermoforming-Einlagen im L-BOXX-Format. Inkl. Bit- und Bohrerhalter	25,50	PS 1: 1 PS 2: 8 PS 3: 16	128	6100000097
	Beschriftungsaufkleber 10 Bögen (DIN A4) mit 18 witterungsbeständigen Etiketten & 79 Icons	32,00	PS 1: 1 PS 2: 2 PS 3: 3		6100000403



GERMAN DESIGN AWARD WINNER 2020

XL-BOXX mit Trennwandset und Deckeleinlage klein



XL-BOXX mit Kleinteileeinsatz 5 Mulden und Deckeleinlage



* Inklusive Montagmaterial
Gültig ab 01.12.2022 - bei allen Preisen handelt es sich um eine unverbindliche Preisempfehlung

Gültig ab 01.12.2022 - bei allen Preisen handelt es sich um eine unverbindliche Preisempfehlung

LS-BOXX

...und das passende Zubehör

Produkt	Beschreibung	UVP in € ohne MwSt.	Preisstaffel Stk.	Paletten- einheit	Artikel Nummer
	LS-BOXX 306 Farbe: Schwarz / Anthrazit Außenmaße: B445 x T358 x H322 Innenmaße: B388 x T309 x H97 Gewicht: 3,8 kg Volumen: 13,5 l Inhalt (o. Fach) <small>ohne Schubladen oder i-BOXXen Hinweis: Das obere Fach der LS-BOXX 306 entspricht dem Innenraum der L-BOXX 136. Somit passen die jeweiligen Zubehörartikel auch in beide BOXXentypen.</small>	81,90	PS 1: 1 PS 2: 10 PS 3: 25	25	6100000326
	i-BOXX 72 * Innenmaße: B337 x T258 x H63 Volumen: 5,6 Liter Inhalt	17,80	PS 1: 1 PS 2: 10 PS 3: 20	164	6100000336
	LS-Tray 72 * Innenmaße: B343 x T258 x H69 Volumen: 6,6 Liter Inhalt	10,90	PS 1: 1 PS 2: 10 PS 3: 20	288	6100000337
	Deckeinlage LB für bündigen Deckelabschluss bei Insetboxen und Kleinteileeinsätzen	6,20	PS 1: 1 PS 2: 10 PS 3: 30	240	6000003670
	Dokumentenkarte LB/XLB ** für Unterlagen & Dokumente bis Größe DIN A4; inkl. Montagematerial	23,10	PS 1: 1 PS 2: 10 PS 3: 25	200	6100000166
	Werkzeugkarte 1 LB/XLB ** mit Gummischlaufen und Taschen zum Einstecken von Werkzeug	14,70	PS 1: 1 PS 2: 10 PS 3: 25	200	6100000164
	Werkzeugkarte 2 LB/XLB ** mit Gummischlaufen und Taschen, 3-seitig mit Werkzeug bestückbar	56,40	PS 1: 1 PS 2: 5 PS 3: 15	120	6100000165
	Kleinteileinsatz 4 Mulden LB 136 für die L-BOXX 136 und die LS-BOXX	7,70	PS 1: 1 PS 2: 20 PS 3: 40	160	1000010127
	Kleinteileinsatz 6 Mulden LB 136 für die L-BOXX 136 und die LS-BOXX	7,70	PS 1: 1 PS 2: 20 PS 3: 40	160	1000010128
	Kleinteileinsatz 8 Mulden LB 136 für die L-BOXX 136 und die LS-BOXX	7,70	PS 1: 1 PS 2: 20 PS 3: 40	160	1000010129
	Rasterschaum LB 136 zur individuellen Anpassung vorperforiert	17,10	PS 1: 1 PS 2: 10 PS 3: 20	80	6000003673
	Schnitteinlagenset LB 136 6 genoppte EPP-Platten mit 15 mm Stärke; inklusive Cutter	20,40	PS 1: 1 PS 2: 10 PS 3: 20	40	6000003674



Produkt	Beschreibung	UVP in € ohne MwSt.	Preisstaffel Stk.	Paletten- einheit	Artikel Nummer
	Antirutschmatte LB 102/136 verhindert Kratzer am Boden der BOXX und schont den Inhalt	4,90	PS 1: 1 PS 2: 10 PS 3: 20	500	1000010122
	Trennblechset 3F LB 136 Steckrahmen und Trennbleche aus Metall für eine Unterteilung in 3 Fächer	22,50	PS 1: 1 PS 2: 3 PS 3: 5	384	1000010151
	Trennblechset 4F LB 136 Steckrahmen und Trennbleche aus Metall für eine Unterteilung in 4 Fächer	25,10	PS 1: 1 PS 2: 3 PS 3: 5	352	1000010152
	Beschriftungsaufkleber 10 Bögen (DIN A4) mit 18 witterungsbeständigen Etiketten & 79 Icons	32,00	PS 1: 1 PS 2: 2 PS 3: 3		6100000403



*Passendes Zubehör für die i-BOXX 72 und das LS-Tray 72 finden Sie ab Seite 20. ** Inklusive Montagematerial
Gültig ab 01.12.2022 - bei allen Preisen handelt es sich um eine unverbindliche Preisempfehlung



i-BOXX Rack















Komplettblöcke und Einzelkomponenten

Produkt	Beschreibung	UVP in € ohne MwSt.	Preisstaffel Stk.	Paletten- einheit	Artikel Nummer
	i-BOXX Rack 3er Block * Farbe: Schwarz / Anthrazit Außenmaße: B445 x T342 x H301 Gewicht: 4,3 kg Regalähnliche Aufnahme für drei i-BOXXen oder LS-Trays. Voll kompatibel zum L-BOXX System.	97,90	PS 1: 1 PS 2: 5 PS 3: 10	25	6100000338
	i-BOXX Rack 5er Block * Farbe: Schwarz / Anthrazit Außenmaße: B445 x T342 x H475 Gewicht: 6,5 kg Regalähnliche Aufnahme für fünf i-BOXXen oder LS-Trays. Voll kompatibel zum L-BOXX System.	141,60	PS 1: 1 PS 2: 5 PS 3: 10	15	6100000339
	i-BOXX Rack aktiv * Farbe: Schwarz / Anthrazit Außenmaße: B445 x T342 x H101 Gewicht: 1,1 kg Einzelne, regalähnliche Aufnahme für i-BOXX oder LS-Tray. Voll kompatibel zum L-BOXX System.	26,30	PS 1: 1 PS 2: 5 PS 3: 10	90	6100000333

i-BOXX 72

...und das passende Zubehör

Produkt	Beschreibung	UVP in € ohne MwSt.	Preisstaffel Stk.	Paletten- einheit	Artikel Nummer
	i-BOXX 72 Farbe: Schwarz / Transparent Außenmaße: B367 x T316 x H72 Innenmaße: B337 x T258 x H63 Gewicht: 0,9 kg Volumen: 5,6 Liter Inhalt	17,80	PS 1: 1 PS 2: 10 PS 3: 20	164	6100000336
	LS-Tray 72 Farbe: Schwarz Innenmaße: B343 x T258 x H69 Gewicht: 0,6 kg Volumen: 6,6 Liter Inhalt	10,90	PS 1: 1 PS 2: 10 PS 3: 20	288	6100000337
	Insetboxenset A3 iB 72 1x Insetbox I3 25x Insetbox A3	13,60	PS 1: 1 PS 2: 10 PS 3: 20	100	6000010085

Produkt	Beschreibung	UVP in € ohne MwSt.	Preisstaffel Stk.	Paletten- einheit	Artikel Nummer
	Insetboxenset B3 iB 72 1x Insetbox I3 12x Insetbox B3, 1x Insetbox A3	13,60	PS 1: 1 PS 2: 10 PS 3: 20	100	6000010086
	Insetboxenset C3 iB 72 1x Insetbox I3 5x Insetbox A3, 2x B3, 4x C	13,60	PS 1: 1 PS 2: 10 PS 3: 20	100	6000010087
	Insetboxenset H3 iB 72 je 1x Insetbox I3/D3/F3 je 2x Insetbox B3/C3, 3x Insetbox A3	13,60	PS 1: 1 PS 2: 10 PS 3: 20	100	6000010088
	Insetboxenset I3 iB 72 3x Insetbox I3 6x Insetbox A3, 2x Insetbox B3	13,60	PS 1: 1 PS 2: 10 PS 3: 20	100	6000010089
	Kleinteileeinsatz 4 Mulden iB 72 für i-BOXX 72 und LS-Tray 72	3,70	PS 1: 1 PS 2: 10 PS 3: 20	228	1000010130
	Kleinteileeinsatz 7 Mulden iB 72 für i-BOXX 72 und LS-Tray 72	3,70	PS 1: 1 PS 2: 10 PS 3: 20	228	1000010131
	Kleinteileeinsatz 8 Mulden iB 72 für i-BOXX 72 und LS-Tray 72	3,70	PS 1: 1 PS 2: 10 PS 3: 20	228	1000010132
	Kleinteileeinsatz 9 Mulden iB 72 für i-BOXX 72 und LS-Tray 72	3,70	PS 1: 1 PS 2: 10 PS 3: 20	228	1000010133
	Kleinteileeinsatz 12 Mulden iB 72 für i-BOXX 72 und LS-Tray 72	3,70	PS 1: 1 PS 2: 10 PS 3: 20	228	1000010134
	Kleinteileeinsatz 14 Mulden iB 72 für i-BOXX 72 und LS-Tray 72	3,70	PS 1: 1 PS 2: 10 PS 3: 20	228	1000010135
	Kleinteileeinsatz 16 Mulden iB 72 für i-BOXX 72 und LS-Tray 72	3,70	PS 1: 1 PS 2: 10 PS 3: 20	228	1000010136
	Kleinteileeinsatz 18 Mulden iB 72 für i-BOXX 72 und LS-Tray 72	3,70	PS 1: 1 PS 2: 10 PS 3: 20	228	1000010137
	Kleinteileeinsatz 20 Mulden iB 72 für i-BOXX 72 und LS-Tray 72	3,70	PS 1: 1 PS 2: 10 PS 3: 20	228	1000010138
	Wandhalter i-BOXX exponierter Halter, geeignet für die Werkstatt und das Fahrzeug	21,50	PS 1: 1 PS 2: 10 PS 3: 20	160	1000010148

LT-BOXX 170

...und das passende Zubehör

Produkt	Beschreibung	UVP in € ohne MwSt.	Preisstaffel Stk.	Paletten- einheit	Artikel Nummer
	LT-BOXX 170 Farbe: Schwarz / Anthrazit Außenmaße: B445 x T362 x H186 Innenmaße: B378 x T310 x H163 Gewicht: 2,3 kg Volumen: 20,1 Liter Inhalt	42,30	PS 1: 1 PS 2: 10 PS 3: 20	55	6100000329
	Antirutschmatte LB 102/136 passend für die L-BOXX 102/136 und die LT-BOXX 170	4,90	PS 1: 1 PS 2: 10 PS 3: 20	500	1000010122
	Trennblechset 3F LT 136/170 Steckrahmen und Trennbleche aus Metall für eine Unterteilung in 3 Fächer	15,40	PS 1: 1 PS 2: 3 PS 3: 5	400	1000010153
	Beschriftungsaufkleber 10 Bögen (DIN A4) mit 18 witterungsbeständigen Etiketten & 79 Icons	32,00	PS 1: 1 PS 2: 2 PS 3: 3		6100000403



LT-BOXX 272

...und das passende Zubehör

Produkt	Beschreibung	UVP in € ohne MwSt.	Preisstaffel Stk.	Paletten- einheit	Artikel Nummer
	LT-BOXX 272 Farbe: Schwarz / Anthrazit Außenmaße: B445 x T362 x H288 Innenmaße: B378 x T303 x H265 Gewicht: 2,7 kg Volumen: 32,2 Liter Inhalt	51,40	PS 1: 1 PS 2: 10 PS 3: 20	35	6100000330
	Antirutschmatte LB 238 passend für die L-BOXX 238 und die LT-BOXX 272	4,90	PS 1: 1 PS 2: 10 PS 3: 20	500	1000010123
HIGHLIGHT 	Trennblechset 3F LT 272/408 Steckrahmen und Trennbleche aus Metall für eine Unterteilung in 3 Fächer	22,50	PS 1: 1 PS 2: 3 PS 3: 5	176	1000010154
	Beschriftungsaufkleber 10 Bögen (DIN A4) mit 18 witterungsbeständigen Etiketten & 79 Icons	32,00	PS 1: 1 PS 2: 2 PS 3: 3		6100000403

L-BOXX Mini

Individuell unterteilbar
in bis zu 6 Fächer!

Produkt	Beschreibung	UVP in € ohne MwSt.	Preisstaffel Stk.	Paletten- einheit	Artikel Nummer
	L-BOXX Mini Deckel opak Farbe: Schwarz / Anthrazit Außenmaße: B260 x T156 x H63 Innenmaße: B221 x T138 x H44 Gewicht: 0,3 kg Volumen: 1,5 l aus lebensmittelechtem Kunststoff	10,80	PS 1: 1 PS 2: 20 PS 3: 40	480	6100000323
HIGHLIGHT 	L-BOXX Mini Deckel transparent Farbe: Schwarz / Anthrazit Außenmaße: B260 x T156 x H63 Innenmaße: B221 x T138 x H44 Gewicht: 0,3 kg Volumen: 1,5 l aus lebensmittelechtem Kunststoff	10,80	PS 1: 1 PS 2: 20 PS 3: 40	480	6100000324
	Rasterschaum LB Mini vorperforiert	7,50	PS 1: 1 PS 2: 5 PS 3: 10	400	1000010147



MOBILES ARBEITEN

Nützliche Helfer für
schnelles und effizientes

Produkt	Beschreibung	UVP in € ohne MwSt.	Preisstaffel Stk.	Paletten- einheit	Artikel Nummer
HIGHLIGHT 	Roller L-BOXX * Farbe: GreyWhite Außenmaße: B646 x T492 x H184 Gewicht: 3,8 kg Tragkraft: 100 kg mit vier Lenkrollen, davon sind zwei per integrierter Bremse feststellbar	114,00	PS 1: 1 PS 2: 3 PS 3: 5	24	6100000340
	Fixiergurt Roller Fixiergurt mit Klemmschloss zum Sichern von Ladegut auf dem Roller	18,10	PS 1: 1 PS 2: 3 PS 3: 5	330	1000010191
HIGHLIGHT 	Alu-Caddy klappbar Außenmaße: B490 x T490 x H1090 Eingeklappt: B490 x T60 x H760 Gewicht: 6 kg Tragkraft: 150 kg klappbare Sackkarre aus Aluminium; inklusive Gurt mit Steckverschluss	147,10	PS 1: 1 PS 2: 2 PS 3: 4	32	1000010121
	ProSafe Halter Set LB * verschraubbar mit dem Fahrzeugboden zum Aufklicken von BOXXen	16,60	PS 1: 1 PS 2: 10 PS 3: 20	50	1000010166
	ProSafe Klemmschlossgurt LB Länge: 140 cm	9,20	PS 1: 1 PS 2: 10 PS 3: 20	200	1000010162
	Sitzpolster Deckel LB teilbar für den Transport in der BOXX	12,00	PS 1: 1 PS 2: 3 PS 3: 5	176	1000010143
	Arbeitsplatte Deckel einteilig LB Stärke: 18 mm Gewicht: 1,5 kg	34,00	PS 1: 1 PS 2: 5 PS 3: 10	224	1000010158
	Arbeitsplatte Deckel zweiteilig LB Stärke: 14 mm Gewicht: 1,5 kg	31,60	PS 1: 1 PS 2: 5 PS 3: 10	304	1000010159
	Wandhalter i-BOXX exponierter Halter, geeignet für die Werkstatt und das Fahrzeug	21,50	PS 1: 1 PS 2: 10 PS 3: 20	160	1000010148
	Schultertragegurtset LB * längenverstellbarer Tragegurt; inklusive Montagematerial Die abgebildete L-BOXX 136 ist nicht im Lieferumfang enthalten.	22,20	PS 1: 1 PS 2: 5 PS 3: 10	400	6000003684

Produkt	Beschreibung	UVP in € ohne MwSt.	Preisstaffel Stk.	Paletten- einheit	Artikel Nummer
	Mobile Arbeitsplatte 500x700 LB* Außenmaße: B500 x T700 x H18 Die leichte und stabile Multiplex-Arbeitsplatte verrastet fest mit den darunter zu platzierenden BOXXen-Turm. In Kombination mit dem Roller lässt sich die mobile Werkbank kräfteschonend zur Baustelle transportieren und ist dort schnell einsatzbereit	88,10	PS 1: 1 PS 2: 3 PS 3: 5	32	1000010163
	Mobile Arbeitsplatte 1400x700 LB* Außenmaße: B1400 x T700 x H18 Die leichte und stabile Multiplex-Arbeitsplatte verrastet fest mit den beiden darunter zu platzierenden BOXXen-Türmen. In Kombination mit dem Roller lässt sich die mobile Werkbank kräfteschonend zur Baustelle transportieren und ist dort schnell einsatzbereit	141,40	PS 1: 1 PS 2: 3 PS 3: 5	20	1000010164
HIGHLIGHT 	ProClick Tool Bag M Offene Werkzeugtasche Farbe: Schwarz Außenmaße: 48 x 24 x 33 cm Gewicht: 2,86 kg	69,90	PS 1: 1 PS 2: 10 PS 3: 24	24	6100000545

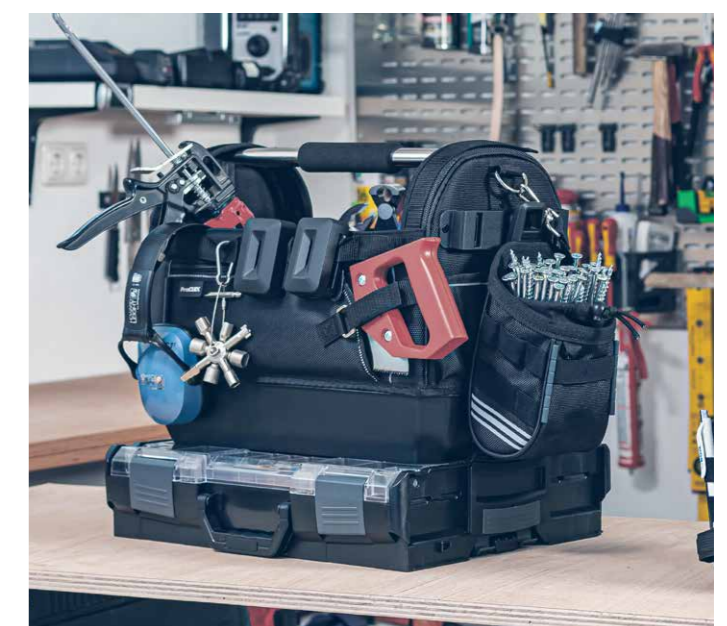
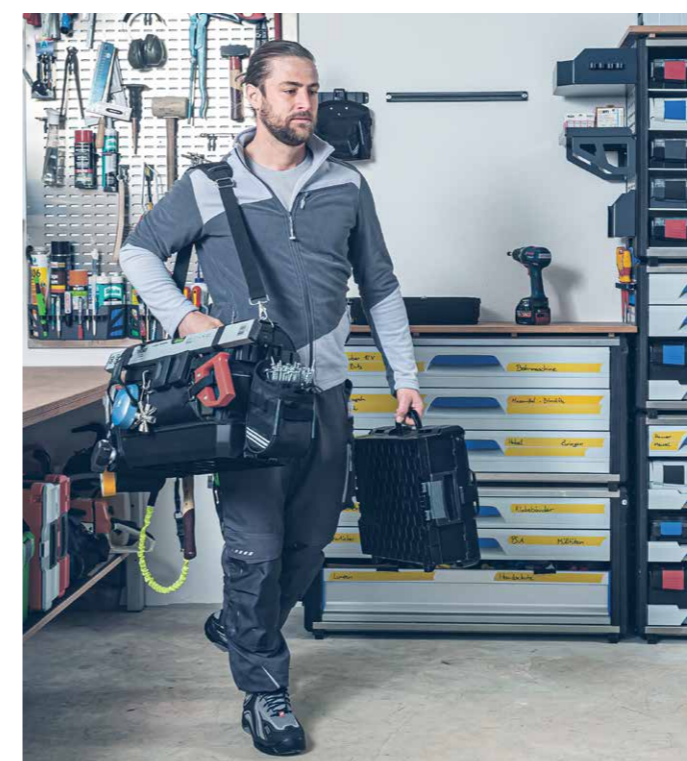

Die Tool Bag ist das Verbindungselement der beiden Mobilitätssysteme L-BOXX und ProClick

*Anwendungsbeispiel, in Lieferumfang sind nur Arbeitsplatten enthalten.







* Inklusive Montagematerial
Gültig ab 01.12.2022 - bei allen Preisen handelt es sich um eine unverbindliche Preisempfehlung

Gültig ab 01.12.2022 - bei allen Preisen handelt es sich um eine unverbindliche Preisempfehlung

ProClick

...und das passende Zubehör

Produkt	Beschreibung	UVP in € ohne MwSt.	Preisstaffel Stk.	Paletten- einheit	Artikel Nummer
HIGHLIGHT 	Tool Bag M Offene Werkzeugtasche inkl. Tragegriff mit Schaumpolsterung, zahlreichen Außen- und Innentaschen, innen- und außenliegende Bandschlaufen, Wasserwaagenhalterung, UnitOrganizer, längenverstellbarer Schultertragegurt mit Polster und Koppelhebel Außenmaße: 48 x 24 x 33 cm	69,90	PS 1: 1 PS 2: 10 PS 3: 24	24	6100000545
AB 04/23 	Soft Bag S Geschlossene Werkzeug-Umhängetasche mit gummiertem Tragegriff und Schultertragegurt Außenmaße: 34 x 33 x 17 cm	ab	04/23		
NEU 	Soft Bag M Werkzeugtasche mit 2-Wege-Reißverschluss, zahlreichen Innen- und Außentaschen, innen- und außenliegenden Bandschlaufen Gummibänder und Gummischlaufen, integrierte Laptoptasche passend für Laptops bis 17" Zoll, längenverstellbarer Schultertragegurt und Koppelhebel Außenmaße: 43 x 24 x 30 cm	79,90	PS 1: 1 PS 2: 10 PS 3: 24	48	6100000895
BASIC 	Holder Verbindungselement zwischen Gürtel und ClickUnits. Kompatibel mit nahezu allen handelsüblichen Gürteln mit max. Breite von 5 cm	4,90	PS 1: 1 PS 2: 10 PS 3: 20	3.780	6100000537
	Tool Pouch M 14 Werkzeuggürteltasche mit Gummischlaufen und Bandschlaufe Außenmaße: 27 x 14 x 12 cm	19,90	PS 1: 1 PS 2: 16 PS 3: 32	512	6100000543
	Tool Pouch L 16 Werkzeuggürteltasche mit Gummischlaufen und Bandschlaufe Außenmaße: 27 x 22 x 12 cm	23,90	PS 1: 1 PS 2: 16 PS 3: 32	256	6100000525
	Tool Pouch L 36 Werkzeuggürteltasche mit diversen Schlaufen, separatem Innen- und Außenfach und Aufsteller Außenmaße: 27 x 22 x 20 cm	27,90	PS 1: 1 PS 2: 16 PS 3: 32	160	6100000541
	Tool Pouch L 39 Werkzeuggürteltasche mit diversen Schlaufen und Halterungen, separatem Innen- und Außenfach und Aufsteller Außenmaße: 27 x 26 x 20 cm	29,90	PS 1: 1 PS 2: 16 PS 3: 32	160	6100000542

Produkt	Beschreibung	UVP in € ohne MwSt.	Preisstaffel Stk.	Paletten- einheit	Artikel Nummer
NEU 	Nail Pouch S Werkzeuggürteltasche mit Kordelzugtasche, Gummischlaufen und Bandschlaufe Außenmaße: 19 x 14 x 12 cm	15,90	PS 1: 1 PS 2: 10 PS 3: 20	896	6100000893
	Nail Pouch M Werkzeuggürteltasche mit Kordelzugtasche, Gummischlaufen und Bandschlaufe Außenmaße: 27 x 14 x 12 cm	19,90	PS 1: 1 PS 2: 16 PS 3: 32	512	6100000544
NEU 	Tool Board S6 Werkzeuggürtelhalter mit Gummischlaufen, Bandschlaufe für Karabiner und Stiftschlaufen Außenmaße: 22 x 16 x 4 cm	12,90	PS 1: 1 PS 2: 10 PS 3: 20	2.000	6100000890
NEU 	Hammer Holder S Werkzeuggürtelhalter mit schwenkbarem Hammerhalter, Bandschlaufe für Karabiner und Stiftschlaufen Außenmaße: 22 x 16 x 11 cm	15,90	PS 1: 1 PS 2: 10 PS 3: 20	1.080	6100000892
NEU 	Smart Pouch S Werkzeugtasche mit Schutzklappe, Stiftschlaufen, Bandschlaufe für Karabiner und Aussparung für Anschluss- bzw. Ladekabel Außenmaße: 21 x 12 x 5 cm	15,90	PS 1: 1 PS 2: 10 PS 3: 20	1.344	6100000891
	Tool Belt Gepolsterter Werkzeuggürtel Größe: S Längenverstellbar: 80-95 cm	28,90	PS 1: 1 PS 2: 10 PS 3: 20	300	6100000546
	Größe: M Längenverstellbar: 90-115 cm	28,90	PS 1: 1 PS 2: 10 PS 3: 20	300	6100000547
	Größe: L Längenverstellbar: 100-135 cm	28,90	PS 1: 1 PS 2: 10 PS 3: 20	300	6100000548
	Größe: XL (In Kürze erhältlich) Längenverstellbar: 120-155 cm	28,90	PS 1: 1 PS 2: 10 PS 3: 20	300	6100000824
NEU 	Suspenders Gepolsterter Hosenträger inkl. Karabinerhaken zur optionalen Verbindung mit dem Werkzeuggürtel Größe: S/M Länge Polsterung: 42 cm Hosenträgergurt verstellbar von 90-125 cm	26,90	PS 1: 1 PS 2: 10 PS 3: 28	672	6100000896
	Größe: L/XL Länge Polsterung: 52 cm Hosenträgergurt verstellbar von 105-145 cm	26,90	PS 1: 1 PS 2: 10 PS 3: 28	672	6100000897

ProClick

...und das passende Zubehör

Produkt	Beschreibung	UVP in € ohne MwSt.	Preisstaffel Stk.	Paletten- einheit	Artikel Nummer
	UnitOrganizer Set 2x UnitOrganizer 4x Universalschrauben	5,90	PS 1: 1 PS 2: 10 PS 3: 30	2.880	6100000551
	Battery Adapter Set 1.0 2x Battery Adapter passend für das AMPShare Akku-System powered by Bosch Professional und alle handelsüblichen CAS Akkus	5,90	PS 1: 1 PS 2: 10 PS 3: 20	2.016	6100000540
	Battery Mount Set 1.0 1x Battery Adapter 1x Holder passend für das AMPShare Akku-System powered by Bosch Professional und alle handelsüblichen CAS Akkus	7,90	PS 1: 1 PS 2: 10 PS 3: 20	1.000	6100000843
	ClickTray M 74 Farbe: Schwarz Außenmaße: 44 x 23,3 x 8,8 cm Innenmaße: 36,5 x 22,6 x 7,5 cm Gewicht: 0,6 kg	19,90	PS 1: 1 PS 2: 10 PS 3: 20	133	6100000550
	Inset Box Set A3 CT M 74 28x Insetbox A3 rot	13,60	PS 1: 1 PS 2: 10 PS 3: 20	114	6100000632
	Inset Box Set AB3 CT M 74 12x Insetbox A3 rot 8x Insetbox B3 gelb	13,60	PS 1: 1 PS 2: 10 PS 3: 30	114	6100000634
	Inset Box Set B3 CT M 74 14x Insetbox B3 gelb	13,60	PS 1: 1 PS 2: 10 PS 3: 20	114	6100000633
	Inset Box Set BC3 CT M 74 6x Insetbox C3 blau 2x Insetbox B3 gelb	13,60	PS 1: 1 PS 2: 10 PS 3: 30	114	6100000635
	Inset Box Set CD3 CT M 74 4x Insetbox C3 blau 2x Insetbox D3 grün	13,60	PS 1: 1 PS 2: 10 PS 3: 20	114	6100000631
	Inset Box Set H3 CT M 74 2x Insetbox A3 rot, 1x Insetbox D3 grün 2x Insetbox C3 blau, 2x Insetbox B3 gelb, 2x Insetbox F3 orange	13,60	PS 1: 1 PS 2: 10 PS 3: 30	114	6100000630





H-BOXX

...und das passende Zubehör

Produkt	Beschreibung	UVP in € ohne MwSt.	Preisstaffel Stk.	Paletten- einheit	Artikel Nummer
	H-BOXX 3er Block Farbe: Schiefergrau Außenmaße: B543 x T280 x H371 Gewicht: 5,8 kg Volumen: 3x 12,1 Liter Inhalt Komplettsset bestehend aus: 3x Boden, 1x Deckel	147,30	PS 1: 1 PS 2: 3 PS 3: 10	10	6000011139
	H-BOXX Deckel Farbe: Schiefergrau Außenmaße: B543 x T280 x H30 Gewicht: 0,9 kg Verklickbar mit jedem Boden, Griff abklappbar und weich gummiert	27,00	PS 1: 1 PS 2: 10 PS 3: 30	150	6000011238
	H-BOXX Boden Farbe: Schiefergrau Außenmaße: B543 x T280 x H130 Innenmaße: B480 x T240 x H106 Gewicht: 1,6 kg Volumen: 12,1 Liter Inhalt	41,30	PS 1: 1 PS 2: 10 PS 3: 30	30	6000011237
	H-BOXX Rahmen Farbe: Schiefergrau Außenmaße: B543 x T280 x H130 Innenmaße: B480 x T240 x H106 Gewicht: 1,4 kg Volumen: 12,1 Liter Inhalt	38,20	PS 1: 1 PS 2: 10 PS 3: 30	30	6100000450
	Schaumset H-BOXX 3 PE-Platten zum individuellen Selbstzu- schnitt und 2-teiligem PU-Wellenschaum	21,50	PS 1: 1 PS 2: 3 PS 3: 5	140	6000011624
	Rasterschaumset H-BOXX Vorperforierter Schaumstoff zur individuellen Einteilung der H-BOXX	17,20	PS 1: 1 PS 2: 3 PS 3: 5	108	6100000365
	Individualeinteilungsset H-BOXX 2 hochwertige Kartonboxen zur individuellen Einteilung der H-BOXX	43,10	PS 1: 1 PS 2: 3 PS 3: 6	72	6100000369
	Antirutschmatte H-BOXX verhindert Kratzer am Boden der BOXX und schont die Exponate	4,80	PS 1: 1 PS 2: 3 PS 3: 5	500	6000011625
	Beschriftungsaufkleber H-BOXX 14 selbstklebende Etiketten auf einem DIN A4 Bogen. Laserdruckergeeignet	27,00	PS 1: 1 PS 2: 3 PS 3: 5	100	6000011140
	Automatikgurt H-BOXX Längenverstellbarer Automatikgurt zur Ladungsfixierung im KFZ	17,30	PS 1: 1 PS 2: 3 PS 3: 5	50	6000011626
	Alu-Caddy klappbar H-BOXX Eingeklappt: B390 x T50 x H320 Gewicht / Tragkraft: 3,2 / 50 kg	105,80	PS 1: 1 PS 2: 2 PS 3: 4	56	6000011634











INSETBOXEN

...und das passende Zubehör

Produkt	Beschreibung	UVP in € ohne MwSt.	Preisstaffel Stk.	Paletten- einheit	Artikel Nummer
	Insetboxen A3 rot sortenreine Verpackungseinheit, 48 Stück	28,50	PS 1: 1 PS 2: 10 PS 3: 20	140	6000001817
	Insetboxen B3 gelb sortenreine Verpackungseinheit, 24 Stück	25,50	PS 1: 1 PS 2: 10 PS 3: 20	140	6000001818
	Insetboxen C3 blau sortenreine Verpackungseinheit, 12 Stück	23,20	PS 1: 1 PS 2: 10 PS 3: 20	140	6000001712
	Insetboxen D3 grün sortenreine Verpackungseinheit, 8 Stück	22,40	PS 1: 1 PS 2: 10 PS 3: 20	140	6000001713
	Insetboxen F3 orange sortenreine Verpackungseinheit, 12 Stück	34,30	PS 1: 1 PS 2: 10 PS 3: 20	140	6000012257
	Insetboxen G3 dunkelgrün sortenreine Verpackungseinheit, 4 Stück	23,20	PS 1: 1 PS 2: 10 PS 3: 20	140	6000001819
	Insetboxen K3 grau sortenreine Verpackungseinheit, 3 Stück, inkl. Trennwände	33,90	PS 1: 1 PS 2: 10 PS 3: 20	140	6000012259
	Insetboxen U3 grau sortenreine Verpackungseinheit, 6 Stück, inkl. Trennwände	33,90	PS 1: 1 PS 2: 10 PS 3: 20	140	6100000404
	Insetboxen I3 grau sortenreine Verpackungseinheit, 4 Stück, inkl. Trennwände	23,20	PS 1: 1 PS 2: 10 PS 3: 20	140	6000012258



INSETBOXEN Matrix

Insetboxen (Außenmaße in mm)	L-BOXX 102 W-BOXX 102	i-BOXX 72 Schublade 72	ProClick ClickTray M
 Insetbox A3 rot B52 x T52 x H63			
 Insetbox B3 gelb B104 x T52 x H63			
 Insetbox C3 blau B104 x T104 x H63			
 Insetbox D3 grün B156 x T104 x H63			
 Insetbox F3 orange B208 x T52 x H63			
 Insetbox G3 dunkelgrün B312 x T104 x H63			
 Insetbox I3 grau (Insetbox + Trennwände) B260 x T78 x H63			
 Insetbox U3 grau (Insetbox + Trennwände) B312 x T60/71 x H63			
 Insetbox K3 grau (Insetbox + Trennwände) B312 x T130 x H63			
 L-BOXX Mini B260 x T156 x H63			

Die genannten Preise verstehen sich
zuzüglich gesetzlicher MwSt. und Versand.

Unverbindliche Preisempfehlung.

Mit Erscheinen dieser Sortimentsliste
verlieren alle bisherigen Listen ihre Gültigkeit.

Sortimentskatalog gültig ab 01.12.2022



Ihr Fachhandelspartner